



## ประกาศเทศบาลตำบลรัฐภา

### เรื่อง ประกวดราคาซื้อโครงการติดตั้งเสาไฟ Hight Mast บริเวณชุมชนหาดแสนสุข หมู่ที่ ๗ (ครั้งที่ 2) ด้วยวิธีประกวดราคาอิเล็กทรอนิกส์ (e-bidding)

เทศบาลตำบลรัฐภา มีความประสงค์จะประกวดราคาซื้อโครงการติดตั้งเสาไฟ Hight Mast บริเวณชุมชนหาดแสนสุข หมู่ที่ ๗ ด้วยวิธีประกวดราคาอิเล็กทรอนิกส์ (e-bidding) ราคาของงานซื้อในการประกวดราคาค้างนี้ เป็นเงินทั้งสิ้น ๖๘๒,๐๐๐.๐๐ บาท (หกแสนแปดหมื่นสองพันบาทถ้วน) ตามรายการดังนี้

เสา(๓๐.๑๐.๒๕.๐๐ ) จำนวน ๑ โครงการ

ผู้ยื่นข้อเสนอจะต้องมีคุณสมบัติ ดังต่อไปนี้

๑. มีความสามารถตามกฎหมาย
๒. ไม่เป็นบุคคลล้มละลาย
๓. ไม่อยู่ระหว่างเลิกกิจการ
๔. ไม่เป็นบุคคลซึ่งอยู่ระหว่างถูกระงับการยื่นข้อเสนอหรือทำสัญญากับหน่วยงานของรัฐไว้ชั่วคราว เนื่องจากเป็นผู้ที่ไม่ผ่านเกณฑ์การประเมินผลการปฏิบัติงานของผู้ประกอบการตามระเบียบที่รัฐมนตรีว่าการกระทรวงการคลังกำหนดตามที่ประกาศเผยแพร่ในระบบเครือข่ายสารสนเทศของกรมบัญชีกลาง
๕. ไม่เป็นบุคคลซึ่งถูกระงับชื่อไว้ในบัญชีรายชื่อผู้ทำงานและได้แจ้งเวียนชื่อให้เป็นผู้ทำงานของหน่วยงานของรัฐในระบบเครือข่ายสารสนเทศของกรมบัญชีกลาง ซึ่งรวมถึงนิติบุคคลที่ผู้ทำงานเป็นหุ้นส่วนผู้จัดการ กรรมการผู้จัดการ ผู้บริหาร ผู้มีอำนาจในการดำเนินงานในกิจการของนิติบุคคลนั้นด้วย
๖. มีคุณสมบัติและไม่มีลักษณะต้องห้ามตามที่คณะกรรมการนโยบายการจัดซื้อจัดจ้างและการบริหารพัสดุภาครัฐกำหนดในราชกิจจานุเบกษา
๗. เป็นบุคคลธรรมดาหรือนิติบุคคล ผู้มีอาชีพขายพัสดุที่ประกวดราคาซื้อด้วยวิธีประกวดราคาอิเล็กทรอนิกส์ดังกล่าว
๘. ไม่เป็นผู้มีผลประโยชน์ร่วมกันกับผู้ยื่นข้อเสนอรายอื่นที่เข้ายื่นข้อเสนอให้แก่เทศบาลตำบลรัฐภา ณ วันประกาศประกวดราคาอิเล็กทรอนิกส์ หรือไม่เป็นคู่กรทำการอันเป็นการขัดขวางการแข่งขันอย่างเป็นธรรมในการประกวดราคาอิเล็กทรอนิกส์ครั้งนี้
๙. ไม่เป็นผู้ได้รับเอกสิทธิ์หรือความคุ้มกัน ซึ่งอาจปฏิเสธไม่ยอมขึ้นศาลไทย เว้นแต่รัฐบาลของผู้ยื่นข้อเสนอได้มีคำสั่งให้สละเอกสิทธิ์ความคุ้มกันเช่นนั้น
๑๐. ผู้ยื่นข้อเสนอต้องลงทะเบียนในระบบจัดซื้อจัดจ้างภาครัฐด้วยอิเล็กทรอนิกส์ (Electronic Government Procurement : e - GP) ของกรมบัญชีกลาง
๑๑. ผู้ยื่นข้อเสนอซึ่งได้รับคัดเลือกเป็นคู่สัญญาต้องลงทะเบียนในระบบจัดซื้อจัดจ้างภาครัฐด้วยอิเล็กทรอนิกส์ (Electronic Government Procurement : e - GP) ของกรมบัญชีกลาง

ตามที่คณะกรรมการ ป.ป.ช. กำหนด

๑๒. ผู้ยื่นข้อเสนอต้องไม่อยู่ในฐานะเป็นผู้ไม่แสดงบัญชีรายรับรายจ่ายหรือแสดงบัญชีรายรับรายจ่ายไม่ถูกต้องครบถ้วนในสาระสำคัญ ตามที่คณะกรรมการ ป.ป.ช. กำหนด

๑๓. ผู้ยื่นข้อเสนอซึ่งได้รับคัดเลือกเป็นคู่สัญญาต้องรับและจ่ายเงินผ่านบัญชีธนาคาร เว้นแต่การจ่ายเงินแต่ละครั้งซึ่งมีมูลค่าไม่เกินสามหมื่นบาทคู่สัญญาอาจจ่ายเป็นเงินสดก็ได้ ตามที่คณะกรรมการ ป.ป.ช. กำหนด

ผู้ยื่นข้อเสนอต้องยื่นข้อเสนอและเสนอราคาทางระบบจัดซื้อจัดจ้างภาครัฐด้วยอิเล็กทรอนิกส์ ในวันที่ ๒๙ มิถุนายน ๒๕๖๑ ระหว่างเวลา ๐๘.๓๐ น. ถึง ๑๖.๓๐ น.

ผู้สนใจสามารถขอรับเอกสารประกวดราคาอิเล็กทรอนิกส์ โดยดาวน์โหลดเอกสารผ่านทางระบบจัดซื้อจัดจ้างภาครัฐด้วยอิเล็กทรอนิกส์ตั้งแต่วันที่ประกาศจนถึงก่อนวันเสนอราคา

ผู้สนใจสามารถดูรายละเอียดได้ที่เว็บไซต์ [www.rasada.go.th](http://www.rasada.go.th) หรือ [www.gprocurement.go.th](http://www.gprocurement.go.th) หรือสอบถามทางโทรศัพท์หมายเลข ๐๗๖-๕๒๕๗๗๙ ต่อ ๑๐๕ ในวันและเวลาราชการ

ประกาศ ณ วันที่ ๒๐ มิถุนายน พ.ศ. ๒๕๖๑



(นายภาวัต ศุภสุวรรณ)  
รองนายกเทศมนตรี ศึกษาราชการแทน  
นายกเทศมนตรีตำบลรัชฎา

หมายเหตุ ผู้ประกอบการสามารถจัดเตรียมเอกสารประกอบการเสนอราคา (เอกสารส่วนที่ ๑ และเอกสารส่วนที่ ๒) ในระบบ e-GP ได้ตั้งแต่วันที่ ขอรับเอกสารจนถึงวันเสนอราคา



เอกสารประกวดราคาซื้อด้วยวิธีประกวดราคาอิเล็กทรอนิกส์ (e-bidding)

เลขที่ ๒๖/๒๕๖๑

การซื้อโครงการติดตั้งเสาไฟ High Mast บริเวณชุมชนหาดแสนสุข หมู่ที่ ๗ (ครั้งที่ ๒)

ตามประกาศ เทศบาลตำบลรัฐสภา

ลงวันที่ ๒๐ มิถุนายน ๒๕๖๑

เทศบาลตำบลรัฐสภา ซึ่งต่อไปนี้จะเรียกว่า "เทศบาลตำบลรัฐสภา" มีความประสงค์จะประกวดราคาซื้อด้วยวิธีประกวดราคาอิเล็กทรอนิกส์ ตามรายการ ดังนี้

เสา(๓๐.๑๐.๒๙.๐๐ ) จำนวน ๑ โครงการ  
พัสดุที่จะซื้อนี้ต้องเป็นของแท้ ของใหม่ ไม่เคยใช้งานมาก่อน ไม่เป็นของเก่าเก็บ อยู่ในสภาพที่จะใช้งานได้ทันที และมีคุณลักษณะเฉพาะตรงตามที่กำหนดไว้ในเอกสารประกวดราคาซื้อด้วยวิธีประกวดราคาอิเล็กทรอนิกส์ ฉบับนี้ โดยมีข้อแนะนำและข้อกำหนด ดังต่อไปนี้

๑. เอกสารแนบท้ายเอกสารประกวดราคาอิเล็กทรอนิกส์

- ๑.๑ รายละเอียดคุณลักษณะเฉพาะ
- ๑.๒ แบบใบเสนอราคาที่กำหนดไว้ในระบบการจัดซื้อจัดจ้างภาครัฐด้วยอิเล็กทรอนิกส์
- ๑.๓ สัญญาซื้อขายทั่วไป
- ๑.๔ แบบหนังสือค้ำประกัน
  - (๑) หลักประกันสัญญา
- ๑.๕ บทนิยาม
  - (๑) ผู้มีผลประโยชน์ร่วมกัน
  - (๒) การขัดขวางการแข่งขันอย่างเป็นธรรม
- ๑.๖ แบบบัญชีเอกสารที่กำหนดไว้ในระบบจัดซื้อจัดจ้างภาครัฐด้วยอิเล็กทรอนิกส์
  - (๑) บัญชีเอกสารส่วนที่ ๑
  - (๒) บัญชีเอกสารส่วนที่ ๒

๒. คุณสมบัติของผู้ยื่นข้อเสนอ

- ๒.๑ มีความสามารถตามกฎหมาย
- ๒.๒ ไม่เป็นบุคคลล้มละลาย
- ๒.๓ ไม่อยู่ระหว่างเลิกกิจการ
- ๒.๔ ไม่เป็นบุคคลซึ่งอยู่ระหว่างถูกระงับการยื่นข้อเสนอหรือทำสัญญากับหน่วยงานของรัฐไว้ชั่วคราว เนื่องจากเป็นผู้ที่ไม่ผ่านเกณฑ์การประเมินผลการปฏิบัติงานของผู้ประกอบการตามระเบียบที่รัฐมนตรีว่าการกระทรวงการคลังกำหนดตามที่ประกาศเผยแพร่ในระบบเครือข่ายสารสนเทศของกรมบัญชีกลาง
- ๒.๕ ไม่เป็นบุคคลซึ่งถูกระงับชื่อไว้ในบัญชีรายชื่อผู้ทำงานและได้แจ้งเวียนชื่อให้เป็นผู้ทำงานของหน่วยงานของรัฐในระบบเครือข่ายสารสนเทศของกรมบัญชีกลาง ซึ่งรวมถึงนิติบุคคลที่ผู้ทำงานเป็น



หุ้นส่วนผู้จัดการ กรรมการผู้จัดการ ผู้บริหาร ผู้มีอำนาจในการดำเนินงานในกิจการของนิติบุคคลนั้นด้วย

๒.๖ มีคุณสมบัติและไม่มีลักษณะต้องห้ามตามที่คณะกรรมการนโยบายการจัดซื้อจัดจ้างและการบริหารพัสดุภาครัฐกำหนดในราชกิจจานุเบกษา

๒.๗ เป็นบุคคลธรรมดาหรือนิติบุคคลผู้มีอาชีพขายพัสดุที่ประกวดราคาอิเล็กทรอนิกส์ ดังกล่าว

๒.๘ ไม่เป็นผู้มีผลประโยชน์ร่วมกันกับผู้ยื่นข้อเสนอรายอื่นที่เข้ายื่นข้อเสนอให้แก่เทศบาลตำบลรัฐฯ ณ วันประกาศประกวดราคาอิเล็กทรอนิกส์ หรือไม่เป็นผู้กระทำการอันเป็นการขัดขวางการแข่งขันอย่างเป็นธรรมในการประกวดราคาอิเล็กทรอนิกส์ครั้งนี้

๒.๙ ไม่เป็นผู้ได้รับเอกสิทธิ์หรือความคุ้มกัน ซึ่งอาจปฏิเสธไม่ยอมขึ้นศาลไทย เว้นแต่รัฐบาลของผู้ยื่นข้อเสนอได้มีคำสั่งให้สละเอกสิทธิ์และความคุ้มกันเช่นนั้น

๒.๑๐ ผู้ยื่นข้อเสนอต้องลงทะเบียนในระบบจัดซื้อจัดจ้างภาครัฐด้วยอิเล็กทรอนิกส์ (Electronic Government Procurement: e - GP) ของกรมบัญชีกลาง

๒.๑๑ ผู้ยื่นข้อเสนอซึ่งได้รับคัดเลือกเป็นคู่สัญญาต้องลงทะเบียนในระบบจัดซื้อจัดจ้างภาครัฐด้วยอิเล็กทรอนิกส์ (Electronic Government Procurement : e - GP) ของกรมบัญชีกลาง ตามที่คณะกรรมการ ป.ป.ช. กำหนด

๒.๑๒ ผู้ยื่นข้อเสนอต้องไม่อยู่ในฐานะเป็นผู้ไม่แสดงบัญชีรายรับรายจ่าย หรือแสดงบัญชีรายรับรายจ่ายไม่ถูกต้องครบถ้วนในสาระสำคัญ ตามที่คณะกรรมการ ป.ป.ช. กำหนด

๒.๑๓ ผู้ยื่นข้อเสนอซึ่งได้รับคัดเลือกเป็นคู่สัญญาต้องรับและจ่ายเงินผ่านบัญชีธนาคาร เว้นแต่การจ่ายเงินแต่ละครั้งซึ่งมีมูลค่าไม่เกินสามหมื่นบาทคู่สัญญาอาจจ่ายเป็นเงินสดก็ได้ ตามที่คณะกรรมการ ป.ป.ช. กำหนด

### ๓. หลักฐานการยื่นข้อเสนอ

ผู้ยื่นข้อเสนอจะต้องเสนอเอกสารหลักฐานยื่นมาพร้อมกับการเสนอราคาทางระบบจัดซื้อจัดจ้างภาครัฐด้วยอิเล็กทรอนิกส์ โดยแยกเป็น ๒ ส่วน คือ

#### ๓.๑ ส่วนที่ ๑ อย่างน้อยต้องมีเอกสารดังต่อไปนี้

(๑) ในกรณีผู้ยื่นข้อเสนอเป็นนิติบุคคล

(ก) ห้างหุ้นส่วนสามัญหรือห้างหุ้นส่วนจำกัด ให้ยื่นสำเนาหนังสือรับรองการจดทะเบียนนิติบุคคล บัญชีรายชื่อหุ้นส่วนผู้จัดการ ผู้มีอำนาจควบคุม (ถ้ามี) พร้อมทั้งรับรองสำเนาถูกต้อง

(ข) บริษัทจำกัดหรือบริษัทมหาชนจำกัด ให้ยื่นสำเนาหนังสือรับรองการจดทะเบียนนิติบุคคล หนังสือบริคณห์สนธิ บัญชีรายชื่อกรรมการผู้จัดการ ผู้มีอำนาจควบคุม (ถ้ามี) และบัญชีผู้ถือหุ้นรายใหญ่ (ถ้ามี) พร้อมทั้งรับรองสำเนาถูกต้อง

(๒) ในกรณีผู้ยื่นข้อเสนอเป็นบุคคลธรรมดาหรือคณะบุคคลที่มีใช้นิติบุคคล ให้ยื่นสำเนาบัตรประจำตัวประชาชนของผู้ยื่น ข้อเสนอข้อตกลงที่แสดงถึงการเข้าเป็นหุ้นส่วน (ถ้ามี) สำเนาบัตรประจำตัวประชาชนของผู้เป็นหุ้นส่วน หรือสำเนาหนังสือเดินทางของผู้เป็นหุ้นส่วนที่มีได้ถือสัญชาติไทย พร้อมทั้งรับรองสำเนาถูกต้อง



(๓) ในกรณีที่ผู้ยื่นข้อเสนอเป็นผู้ยื่นข้อเสนอร่วมกันในฐานะเป็นผู้ร่วมคำ ให้ยื่นสำเนาสัญญาของการเข้าร่วมคำ และเอกสารตามที่ระบุไว้ใน (๑) หรือ (๒) ของผู้ร่วมคำ แล้วแต่กรณี

(๔) เอกสารเพิ่มเติมอื่นๆ

(๔.๑) สำเนาทะเบียนบ้าน

(๔.๒) สำเนาบัตรประจำตัวประชาชน

(๕) บัญชีเอกสารส่วนที่ ๑ ทั้งหมดที่ได้ยื่นพร้อมกับการเสนอราคาทางระบบจัดซื้อจัดจ้างภาครัฐด้วยอิเล็กทรอนิกส์ ตามแบบในข้อ ๑.๖ (๑) โดยไม่ต้องแนบในรูปแบบ PDF File (Portable Document Format)

ทั้งนี้ เมื่อผู้ยื่นข้อเสนอดำเนินการแนบไฟล์เอกสารตามบัญชีเอกสารส่วนที่ ๑ ครบถ้วน ถูกต้องแล้ว ระบบจัดซื้อจัดจ้างภาครัฐด้วยอิเล็กทรอนิกส์จะสร้างบัญชีเอกสารส่วนที่ ๑ ตามแบบในข้อ ๑.๖ (๑) ให้โดยผู้ยื่นข้อเสนอไม่ต้องแนบบัญชีเอกสารส่วนที่ ๑ ดังกล่าวในรูปแบบ PDF File (Portable Document Format)

### ๓.๒ ส่วนที่ ๒ อย่างน้อยต้องมีเอกสารดังต่อไปนี้

(๑) ในกรณีที่ผู้ยื่นข้อเสนอมอบอำนาจให้บุคคลอื่นกระทำการแทนให้แนบหนังสือมอบอำนาจซึ่งติดอากรแสตมป์ตามกฎหมาย โดยมีหลักฐานแสดงตัวตนของผู้มอบอำนาจและผู้รับมอบอำนาจ ทั้งนี้หากผู้รับมอบอำนาจเป็นบุคคลธรรมดาต้องเป็นผู้ที่บรรลุนิติภาวะตามกฎหมายแล้วเท่านั้น

(๒) แคตตาล็อกและ/หรือแบบรูปรายการละเอียดคุณลักษณะเฉพาะ ตามข้อ ๔.๔

(๓) บัญชีเอกสารส่วนที่ ๒ ทั้งหมดที่ได้ยื่นพร้อมกับการเสนอราคาทางระบบจัดซื้อจัดจ้างภาครัฐด้วยอิเล็กทรอนิกส์ ตามแบบในข้อ ๑.๖ (๒) โดยไม่ต้องแนบในรูปแบบ PDF File (Portable Document Format)

ทั้งนี้ เมื่อผู้ยื่นข้อเสนอดำเนินการแนบไฟล์เอกสารตามบัญชีเอกสารส่วนที่ ๒ ครบถ้วน ถูกต้องแล้ว ระบบจัดซื้อจัดจ้างภาครัฐด้วยอิเล็กทรอนิกส์จะสร้างบัญชีเอกสารส่วนที่ ๒ ตามแบบในข้อ ๑.๖ (๒) ให้โดยผู้ยื่นข้อเสนอไม่ต้องแนบบัญชีเอกสารส่วนที่ ๒ ดังกล่าวในรูปแบบ PDF File (Portable Document Format)

## ๔. การเสนอราคา

๔.๑ ผู้ยื่นข้อเสนอต้องยื่นข้อเสนอและเสนอราคาทางระบบจัดซื้อจัดจ้างภาครัฐด้วยอิเล็กทรอนิกส์ตามที่กำหนดไว้ในเอกสารประกวดราคาอิเล็กทรอนิกส์นี้ โดยไม่มีเงื่อนไขใดๆ ทั้งสิ้น และจะต้องกรอกข้อความให้ถูกต้องครบถ้วน พร้อมทั้งหลักฐานแสดงตัวตนและทำการยืนยันตัวตนของผู้ยื่นข้อเสนอโดยไม่ต้องแนบใบเสนอราคาในรูปแบบ PDF File (Portable Document Format)

๔.๒ ในการเสนอราคาให้เสนอราคาเป็นเงินบาท และเสนอราคาได้เพียงครั้งเดียวและราคาเดียวโดยเสนอราคารวม และหรือราคาต่อหน่วย และหรือต่อรายการ ตามเงื่อนไขที่ระบุไว้ท้ายใบเสนอราคาให้ถูกต้อง ทั้งนี้ ราคารวมที่เสนอจะต้องตรงกันทั้งตัวเลขและตัวหนังสือ ถ้าตัวเลขและตัวหนังสือไม่ตรงกันให้ถือตัวหนังสือเป็นสำคัญ โดยคิดราคารวมทั้งสิ้นซึ่งรวมค่าภาษีมูลค่าเพิ่ม ภาษีอากรอื่น ค่าขนส่ง ค่าจัด

ทะเลเบียน และค่าใช้จ่ายอื่นๆ ทั้งปวงไว้แล้ว จนกระทั่งส่งมอบพัสดุให้ ณ เทศบาลตำบลรัฐภา

ราคาที่เสนอจะต้องเสนอกำหนดยื่นราคาไม่น้อยกว่า ๖๐ วัน ตั้งแต่วันเสนอราคา โดยภายในกำหนดยื่นราคา ผู้ยื่นข้อเสนอต้องรับผิดชอบราคาที่ตนได้เสนอไว้ และจะถอนการเสนอราคามีได้

๔.๓ ผู้ยื่นข้อเสนอจะต้องเสนอกำหนดเวลาส่งมอบพัสดุไม่เกิน ๖๐ วัน นับถัดจากวันลงนามในสัญญาซื้อขาย หรือวันที่ได้รับหนังสือแจ้งจาก เทศบาลตำบลรัฐภา ให้ส่งมอบพัสดุ

๔.๔ ผู้ยื่นข้อเสนอจะต้องส่งแคตตาล็อก และหรือรายละเอียดคุณลักษณะเฉพาะของ เสาไฟ High Mast ไปพร้อมการเสนอราคาทางระบบจัดซื้อจัดจ้างภาครัฐด้วยอิเล็กทรอนิกส์

เพื่อประกอบการพิจารณา หลักฐานดังกล่าวนี้ เทศบาลตำบลรัฐภาจะยึดไว้เป็นเอกสารของทางราชการ

สำหรับแคตตาล็อกที่แนบให้พิจารณา หากเป็นสำเนารูปถ่ายจะต้องรับรองสำเนาถูกต้อง โดยผู้มีอำนาจทำนิติกรรมแทนนิติบุคคล หากคณะกรรมการพิจารณาผลการประกวดราคาอิเล็กทรอนิกส์ มีความประสงค์จะขอคัดต้นฉบับแคตตาล็อก ผู้ยื่นข้อเสนอจะต้องนำต้นฉบับมาให้คณะกรรมการพิจารณาผลการประกวดราคาอิเล็กทรอนิกส์ตรวจสอบภายใน ๗ วัน

๔.๕ ก่อนเสนอราคา ผู้ยื่นข้อเสนอควรตรวจดูร่างสัญญา รายละเอียดคุณลักษณะเฉพาะ ฯลฯ ให้ถี่ถ้วนและเข้าใจเอกสารประกวดราคาอิเล็กทรอนิกส์ทั้งหมดเสียก่อนที่จะตกลงยื่นข้อเสนอตามเงื่อนไขในเอกสารประกวดราคาอิเล็กทรอนิกส์

๔.๖ ผู้ยื่นข้อเสนอจะต้องยื่นข้อเสนอและเสนอราคาทางระบบการจัดซื้อจัดจ้างภาครัฐด้วยอิเล็กทรอนิกส์ในวันที่ ๒๙ มิถุนายน ๒๕๖๑ ระหว่างเวลา ๐๘.๓๐ น. ถึง ๑๖.๓๐ น. และเวลาในการเสนอราคาให้ถือตามเวลาของระบบการจัดซื้อจัดจ้างภาครัฐด้วยอิเล็กทรอนิกส์เป็นเกณฑ์

เมื่อพ้นกำหนดเวลายื่นข้อเสนอและเสนอราคาแล้ว จะไม่รับเอกสารการยื่นข้อเสนอและการเสนอราคาใดๆ โดยเด็ดขาด

๔.๗ ผู้ยื่นข้อเสนอต้องจัดทำเอกสารสำหรับใช้ในการเสนอราคาในรูปแบบไฟล์เอกสารประเภท PDF File (Portable Document Format) โดยผู้ยื่นข้อเสนอต้องเป็นผู้รับผิดชอบตรวจสอบความครบถ้วน ถูกต้อง และชัดเจนของเอกสาร PDF File ก่อนที่จะยืนยันการเสนอราคา แล้วจึงส่งข้อมูล (Upload) เพื่อเป็นการเสนอราคาให้แก่ เทศบาลตำบลรัฐภา ผ่านทางระบบจัดซื้อจัดจ้างภาครัฐด้วยอิเล็กทรอนิกส์

๔.๘ คณะกรรมการพิจารณาผลการประกวดราคาอิเล็กทรอนิกส์ จะดำเนินการตรวจสอบคุณสมบัติของผู้ยื่นข้อเสนอแต่ละรายว่า เป็นผู้ยื่นข้อเสนอที่มีผลประโยชน์ร่วมกันกับผู้ยื่นเสนอรายอื่น ตามข้อ ๑.๕ (๑) หรือไม่ หากปรากฏว่าผู้ยื่นเสนอรายใดเป็นผู้ยื่นข้อเสนอที่มีผลประโยชน์ร่วมกันกับผู้ยื่นเสนอรายอื่น คณะกรรมการฯ จะตัดรายชื่อผู้ยื่นข้อเสนอที่มีผลประโยชน์ร่วมกันนั้นออกจากการเป็นผู้ยื่นข้อเสนอ

หากปรากฏต่อคณะกรรมการพิจารณาผลการประกวดราคาอิเล็กทรอนิกส์ว่า ก่อนหรือในขณะที่มีการพิจารณาข้อเสนอ มีผู้ยื่นเสนอรายใดกระทำการอันเป็นการขัดขวางการแข่งขันอย่างเป็นธรรม ตามข้อ ๑.๕ (๒) และคณะกรรมการฯ เชื่อว่ามีการกระทำอันเป็นการขัดขวางการแข่งขันอย่างเป็นธรรม คณะกรรมการฯ จะตัดรายชื่อผู้ยื่นเสนอรายนั้นออกจากการเป็นผู้ยื่นข้อเสนอ และเทศบาลตำบลรัฐภา จะพิจารณาลงโทษผู้ยื่นข้อเสนอดังกล่าวเป็นผู้ทำงาน เว้นแต่ เทศบาลตำบลรัฐภา จะพิจารณาเห็นว่าผู้ยื่นเสนอรายนั้นมีใช่เป็นผู้ริเริ่มให้มีการกระทำดังกล่าวและได้ให้ความร่วมมือเป็นประโยชน์ต่อการพิจารณาของ



## เทศบาลตำบลรัชฎา

๔.๑๐ ผู้ยื่นข้อเสนอจะต้องปฏิบัติ ดังนี้

(๑) ปฏิบัติตามเงื่อนไขที่ระบุไว้ในเอกสารประกวดราคาอิเล็กทรอนิกส์

(๒) ราคาที่เสนอจะต้องเป็นราคาที่รวมภาษีมูลค่าเพิ่ม และภาษีอื่นๆ (ถ้ามี) รวม

ค่าใช้จ่ายที่ปวงไว้ด้วยแล้ว

(๓) ผู้ยื่นข้อเสนอจะต้องลงทะเบียนเพื่อเข้าสู่กระบวนการเสนอราคา ตามวัน

เวลา ที่กำหนด

(๔) ผู้ยื่นข้อเสนอจะถอนการเสนอราคาที่เสนอแล้วไม่ได้

(๕) ผู้ยื่นข้อเสนอต้องศึกษาและทำความเข้าใจในระบบและวิธีการเสนอราคาด้วย

วิธีประกวดราคาอิเล็กทรอนิกส์ ของกรมบัญชีกลางที่แสดงไว้ในเว็บไซต์ [www.gprocurement.go.th](http://www.gprocurement.go.th)

### ๕. หลักเกณฑ์และสิทธิ์ในการพิจารณา

๕.๑ ในการพิจารณาผลการยื่นข้อเสนอประกวดราคาอิเล็กทรอนิกส์ครั้งนี้ เทศบาลตำบลรัชฎาจะพิจารณาตัดสินโดยใช้หลักเกณฑ์ ราคา

๕.๒ การพิจารณาผู้ชนะการยื่นข้อเสนอ

กรณีใช้หลักเกณฑ์ราคาในการพิจารณาผู้ชนะการยื่นข้อเสนอ เทศบาลตำบลรัชฎา จะพิจารณาจาก ราคารวม

๕.๓ หากผู้ยื่นข้อเสนอรายใดมีคุณสมบัติไม่ถูกต้องตามข้อ ๒ หรือยื่นหลักฐานการยื่นข้อเสนอไม่ถูกต้อง หรือไม่ครบถ้วนตามข้อ ๓ หรือยื่นข้อเสนอไม่ถูกต้องตามข้อ ๔ คณะกรรมการพิจารณาผลการประกวดราคาอิเล็กทรอนิกส์จะไม่รับพิจารณาข้อเสนอของผู้ยื่นข้อเสนอรายนั้น เว้นแต่ ผู้ยื่นข้อเสนอรายใดเสนอเอกสารทางเทคนิคหรือรายละเอียดคุณลักษณะเฉพาะของพัสดุที่จะขายไม่ครบถ้วน หรือเสนอรายละเอียดแตกต่างไปจากเงื่อนไขที่เทศบาลตำบลรัชฎากำหนดไว้ในประกาศและเอกสารประกวดราคาอิเล็กทรอนิกส์ ในส่วนที่มีสาระสำคัญและความแตกต่างนั้น ไม่มีผลทำให้เกิดการโต้แย้งเปรียบเทียบกับผู้ยื่นข้อเสนอรายอื่น หรือเป็นการผิดพลาดเล็กน้อย คณะกรรมการฯ อาจพิจารณาผ่อนปรนการตัดสินสิทธิผู้ยื่นข้อเสนอรายนั้น

๕.๔ เทศบาลตำบลรัชฎาสงวนสิทธิ์ไม่พิจารณาข้อเสนอของผู้ยื่นข้อเสนอโดยไม่มีการผ่อนผัน ในกรณีดังต่อไปนี้

(๑) ไม่ปรากฏชื่อผู้ยื่นข้อเสนอรายนั้นในบัญชีรายชื่อผู้รับเอกสารประกวดราคาอิเล็กทรอนิกส์ทางระบบจัดซื้อจัดจ้างด้วยอิเล็กทรอนิกส์ หรือบัญชีรายชื่อผู้ซื้อเอกสารประกวดราคาอิเล็กทรอนิกส์ทางระบบจัดซื้อจัดจ้างด้วยอิเล็กทรอนิกส์ ของเทศบาลตำบลรัชฎา

(๒) ไม่กรอกชื่อผู้ยื่นข้อเสนอในการเสนอราคาทางระบบจัดซื้อจัดจ้างด้วยอิเล็กทรอนิกส์

(๓) เสนอรายละเอียดแตกต่างไปจากเงื่อนไขที่กำหนดในเอกสารประกวดราคาอิเล็กทรอนิกส์ที่เป็นสาระสำคัญ หรือมีผลทำให้เกิดความโต้แย้งเปรียบเทียบกับผู้ยื่นข้อเสนอรายอื่น

๕.๕ ในการตัดสินการประกวดราคาอิเล็กทรอนิกส์หรือในการทำสัญญา คณะกรรมการพิจารณาผลการประกวดราคาอิเล็กทรอนิกส์หรือเทศบาลตำบลรัชฎามีสิทธิให้ผู้ยื่นข้อเสนอชี้แจงข้อเท็จจริง



เพิ่มเติมได้ เทศบาลตำบลรัฐภู มิสิทธิที่จะไม่รับข้อเสนอ ไม่รับราคา หรือไม่ทำสัญญา หากข้อเท็จจริงดังกล่าว ไม่เหมาะสมหรือไม่ถูกต้อง

๕.๖ เทศบาลตำบลรัฐภู ทรงไว้ซึ่งสิทธิที่จะไม่รับราคาต่ำสุด หรือราคาหนึ่งราคาใด หรือราคาทีเสนอทั้งหมดก็ได้ และอาจพิจารณาเลือกซื้อในจำนวน หรือขนาด หรือเฉพาะรายการหนึ่งรายการใด หรืออาจจะยกเลิกการประกวดราคาอิเล็กทรอนิกส์โดยไม่พิจารณาจัดซื้อเลยก็ได้ สุดแต่จะพิจารณา ทั้งนี้ เพื่อประโยชน์ของทางราชการเป็นสำคัญ และให้ถือว่าการตัดสินใจของ เทศบาลตำบลรัฐภูเป็นเด็ดขาด ผู้ยื่น ข้อเสนอจะเรียกร้องค่าใช้จ่าย หรือค่าเสียหายใดๆ มิได้ รวมทั้งเทศบาลตำบลรัฐภู จะพิจารณายกเลิกการ ประกวดราคาอิเล็กทรอนิกส์และลงโทษผู้ยื่นข้อเสนอเป็นผู้ทำงาน ไม่ว่าจะเป็นผู้ยื่นข้อเสนอที่ได้รับการคัดเลือก หรือไม่ก็ตาม หากมีเหตุที่เชื่อถือได้ว่าการยื่นข้อเสนอกระทำการโดยไม่สุจริต เช่น การเสนอเอกสารอันเป็นเท็จ หรือใช้ข้อมูลคลลธรรมดา หรือนิตินบุคคลอื่นมาเสนอราคาแทน เป็นต้น

ในกรณีที่ผู้ยื่นข้อเสนอรายที่เสนอราคาต่ำสุด เสนอราคาต่ำจนคาดหมายได้ว่าไม่อาจ ดำเนินงานตามเอกสารประกวดราคาอิเล็กทรอนิกส์ได้ คณะกรรมการพิจารณาผลการประกวดราคา อิเล็กทรอนิกส์หรือเทศบาลตำบลรัฐภู จะให้ผู้ยื่นข้อเสนอที่ชี้แจงและแสดงหลักฐานที่ทำให้เชื่อได้ว่า ผู้ยื่น ข้อเสนอสามารถดำเนินการตามเอกสารประกวดราคาอิเล็กทรอนิกส์ให้เสร็จสมบูรณ์ หากคำชี้แจงไม่เป็นที่รับ ฟังได้ เทศบาลตำบลรัฐภู มิสิทธิที่จะไม่รับข้อเสนอหรือไม่รับราคาของผู้ยื่นข้อเสนอรายนั้น ทั้งนี้ ผู้ยื่นข้อเสนอ ดังกล่าวไม่มีสิทธิเรียกร้องค่าใช้จ่ายหรือค่าเสียหายใดๆ จากเทศบาลตำบลรัฐภู

๕.๗ ก่อนลงนามในสัญญาเทศบาลตำบลรัฐภูอาจประกาศยกเลิกการประกวดราคา อิเล็กทรอนิกส์ หากปรากฏว่ามีกรกระทำที่เข้าลักษณะผู้ยื่นข้อเสนอที่ชนะการประกวดราคาหรือที่ได้รับการ คัดเลือกมีผลประโยชน์ร่วมกัน หรือมีส่วนได้เสียกับผู้ยื่นข้อเสนอรายอื่น หรือขัดขวางการแข่งขันอย่างเป็นธรรม หรือสมยอมกันกับผู้ยื่นข้อเสนอรายอื่น หรือเจ้าหน้าที่ในการเสนอราคา หรือถือว่ากระทำการทุจริตอื่นใดในการ เสนอราคา

## ๖. การทำสัญญาซื้อขาย

๖.๑ ในกรณีที่ผู้ชนะการประกวดราคาอิเล็กทรอนิกส์ สามารถส่งมอบสิ่งของได้ ครบถ้วนภายใน ๕ วันทำการ นับแต่วันที่ทำข้อตกลงซื้อเทศบาลตำบลรัฐภูจะพิจารณาจัดทำข้อตกลงเป็น หนังสือแทนการทำสัญญาตามแบบสัญญาดังระบุ ในข้อ ๑.๓ ก็ได้

๖.๒ ในกรณีที่ผู้ชนะการประกวดราคาอิเล็กทรอนิกส์ไม่สามารถส่งมอบสิ่งของได้ ครบถ้วนภายใน ๕ วันทำการ หรือเทศบาลตำบลรัฐภูเห็นว่าไม่สมควรจัดทำข้อตกลงเป็นหนังสือ ตามข้อ ๖.๑ ผู้ชนะการประกวดราคาอิเล็กทรอนิกส์จะต้องทำสัญญาซื้อขายตามแบบสัญญาดังระบุในข้อ ๑.๓ หรือทำ ข้อตกลงเป็นหนังสือ กับเทศบาลตำบลรัฐภูภายใน ๗ วัน นับถัดจากวันที่ได้รับแจ้ง และจะต้องวาง หลักประกันสัญญาเป็นจำนวนเงินเท่ากับร้อยละ ๕ ของราคาค่าสิ่งของที่ประกวดราคาอิเล็กทรอนิกส์ให้เทศบาล ตำบลรัฐภูยึดถือไว้ในขณะทำสัญญา โดยใช้หลักประกันอย่างหนึ่งอย่างใดดังต่อไปนี้

(๑) เงินสด

(๒) เช็คหรือตราพท์ที่ธนาคารเซ็นสั่งจ่าย ซึ่งเป็นเช็คหรือตราพท์ลงวันที่ที่ใช้เช็คหรือด ราพท์นั้นชำระต่อเจ้าหน้าที่ในวันทำสัญญา หรือก่อนวันนั้นไม่เกิน ๓ วันทำการ

(๓) หนังสือค้ำประกันของธนาคารภายในประเทศ ตามตัวอย่างที่

คณะกรรมการนโยบายกำหนด ดังระบุในข้อ ๑.๔ (๒) หรือจะเป็นหนังสือคำประกันอิเล็กทรอนิกส์ตามวิธีการที่กรมบัญชีกลางกำหนด

(๔) หนังสือคำประกันของบริษัทเงินทุน หรือบริษัทเงินทุนหลักทรัพย์ที่ได้รับอนุญาตให้ประกอบกิจการเงินทุนเพื่อการพาณิชย์และประกอบธุรกิจคำประกันตามประกาศของธนาคารแห่งประเทศไทย ตามรายชื่อบริษัทเงินทุนที่ธนาคารแห่งประเทศไทยแจ้งเวียนให้ทราบ โดยอนุโลมให้ใช้ตามตัวอย่างหนังสือคำประกันของธนาคารที่คณะกรรมการนโยบายกำหนด ดังระบุในข้อ ๑.๔ (๒)

(๕) พันธบัตรรัฐบาลไทย

หลักประกันนี้จะคืนให้ โดยไม่มีดอกเบี้ยภายใน ๑๕ วัน นับถัดจากวันที่ผู้ชนะการประกวดราคาอิเล็กทรอนิกส์ (ผู้ขาย) พันจากข้อผูกพันตามสัญญาซื้อขายแล้ว

หลักประกันนี้จะคืนให้ โดยไม่มีดอกเบี้ย ตามอัตราส่วนของพัสดุที่ซื้อซึ่งเทศบาลตำบลรัฐฯ ได้รับมอบไว้แล้ว

#### ๗. ค่าจ้างและการจ่ายเงิน

เทศบาลตำบลรัฐฯ จะจ่ายค่าสิ่งของซึ่งได้รวมภาษีมูลค่าเพิ่ม ตลอดจนภาษีอากรอื่น ๆ และค่าใช้จ่ายทั้งปวงแล้วให้แก่ผู้ยื่นข้อเสนอที่ได้รับการคัดเลือกให้เป็นผู้ขาย เมื่อผู้ขายได้ส่งมอบสิ่งของได้ครบถ้วนตามสัญญาซื้อขายหรือข้อตกลงเป็นหนังสือ และเทศบาลตำบลรัฐฯ ได้ตรวจรับมอบสิ่งของไว้เรียบร้อยแล้ว

#### ๘. อัตราค่าปรับ

ค่าปรับตามแบบสัญญาซื้อขายแนบท้ายเอกสารประกวดราคาอิเล็กทรอนิกส์นี้ หรือข้อตกลงซื้อขายเป็นหนังสือ ให้คิดในอัตราร้อยละ ๐.๒๐ ของราคาค่าสิ่งของที่ยังไม่ได้รับมอบต่อวัน

#### ๙. การรับประกันความชำรุดบกพร่อง

ผู้ชนะการประกวดราคาอิเล็กทรอนิกส์ ซึ่งได้ทำสัญญาซื้อขายตามแบบดังระบุในข้อ ๑.๓ หรือทำข้อตกลงซื้อเป็นหนังสือ แล้วแต่กรณี จะต้องรับประกันความชำรุดบกพร่องของสิ่งของที่ซื้อขายที่เกิดขึ้นภายในระยะเวลาไม่น้อยกว่า ๑ ปี นับถัดจากวันที่ เทศบาลตำบลรัฐฯ ได้รับมอบสิ่งของ โดยต้องรีบจัดการซ่อมแซมแก้ไขให้ใช้งานได้ติดตั้งเดิมภายใน ๑๕ วัน นับถัดจากวันที่ได้รับแจ้งความชำรุดบกพร่อง

#### ๑๐. ข้อสงวนสิทธิ์ในการยื่นข้อเสนอและอื่น ๆ

๑๐.๑ เงินค่าพัสดุสำหรับการซื้อครั้งนี้ ได้มาจากเงินงบประมาณเงินงบประมาณประจำปี พ.ศ. ๒๕๖๐

การลงนามในสัญญาจะกระทำได้ ต่อเมื่อเทศบาลตำบลรัฐฯ ได้รับอนุมัติเงินค่าพัสดุจากเงินงบประมาณประจำปี พ.ศ. ๒๕๖๐ แล้วเท่านั้น

๑๐.๒ เมื่อเทศบาลตำบลรัฐฯ ได้คัดเลือกผู้ยื่นข้อเสนอรายใดให้เป็นผู้ขาย และได้ตกลงซื้อสิ่งของตามการประกวดราคาอิเล็กทรอนิกส์แล้ว ถ้าผู้ขายจะต้องส่งหรือนำสิ่งของดังกล่าวเข้ามาจากต่างประเทศและของนั้นต้องนำเข้ามาโดยทางเรือในเส้นทางที่มีเรือไทยเดินอยู่ และสามารถให้บริการรับขนได้ตามที่รัฐมนตรีว่าการกระทรวงคมนาคมประกาศกำหนด ผู้ยื่นข้อเสนอซึ่งเป็นผู้ขายจะต้องปฏิบัติตามกฎหมายว่าด้วยการส่งเสริมการพาณิชย์นาวี ดังนี้



(๑) แจงการสั่งหรือนำสิ่งของที่ซื้อขายดังกล่าวเข้ามาจากต่างประเทศต่อกรมเจ้าท่า ภายใน ๗ วัน นับตั้งแต่วันที่ผู้ขายส่ง หรือซื้อของจากต่างประเทศ เว้นแต่เป็นของที่รัฐมนตรีว่าการกระทรวงคมนาคมประกาศยกเว้นให้บรรทุกโดยเรืออื่นได้

(๒) จัดการให้สิ่งของที่ซื้อขายดังกล่าวบรรทุกโดยเรือไทย หรือเรือที่มีสิทธิเช่นเดียวกับเรือไทย จากต่างประเทศมายังประเทศไทย เว้นแต่จะได้รับอนุญาตจากกรมเจ้าท่า ให้บรรทุกสิ่งของนั้นโดยเรืออื่นที่มีใช้เรือไทย ซึ่งจะต้องได้รับอนุญาตเช่นนั้นก่อนบรรทุกของลงเรืออื่น หรือเป็นของที่รัฐมนตรีว่าการกระทรวงคมนาคมประกาศยกเว้นให้บรรทุกโดยเรืออื่น

(๓) ในกรณีที่ไม่ปฏิบัติตาม (๑) หรือ (๒) ผู้ขายจะต้องรับผิดชอบตามกฎหมายว่าด้วยการส่งเสริมการพาณิชย์นาวี

๑๐.๓ ผู้ยื่นข้อเสนอซึ่งเทศบาลตำบลรัฐฯ ได้คัดเลือกแล้ว ไม่ไปทำสัญญาหรือข้อตกลงซื้อเป็นหนังสือภายในเวลาที่กำหนด ดังระบุไว้ในข้อ ๗ เทศบาลตำบลรัฐฯ จะริบหลักประกันการยื่นข้อเสนอหรือเรียกจากผู้ออกหนังสือค้ำประกันการยื่นข้อเสนอทันที และอาจพิจารณาเรียกร้องให้ชดใช้ความเสียหายอื่น (ถ้ามี) รวมทั้งจะพิจารณาให้เป็นผู้ทำงาน ตามระเบียบกระทรวงการคลังว่าด้วยการจัดซื้อจัดจ้างและการบริหารพัสดุภาครัฐ

๑๐.๔ เทศบาลตำบลรัฐฯ สงวนสิทธิ์ที่จะแก้ไขเพิ่มเติมเงื่อนไข หรือข้อกำหนดในแบบสัญญาหรือข้อตกลงซื้อเป็นหนังสือ ให้เป็นไปตามความเห็นของสำนักงานอัยการสูงสุด (ถ้ามี)

๑๐.๕ ในกรณีที่เอกสารแนบท้ายเอกสารประกวดราคาอิเล็กทรอนิกส์ มีความขัดหรือแย้งกัน ผู้ยื่นข้อเสนอจะต้องปฏิบัติตามคำวินิจฉัยของเทศบาลตำบลรัฐฯ คำวินิจฉัยดังกล่าวให้ถือเป็นที่สุด และผู้ยื่นข้อเสนอไม่มีสิทธิเรียกร้องค่าใช้จ่าใดๆ เพิ่มเติม

๑๐.๖ เทศบาลตำบลรัฐฯ อาจประกาศยกเลิกการจัดซื้อในกรณีต่อไปนี้ได้ โดยที่ผู้ยื่นข้อเสนอจะเรียกร้องค่าเสียหายใดๆ จากเทศบาลตำบลรัฐฯ ไม่ได้

(๑) เทศบาลตำบลรัฐฯ ไม่ได้รับการจัดสรรเงินที่จะใช้ในการจัดซื้อหรือที่ได้รับจัดสรรแต่ไม่เพียงพอที่จะทำการจัดซื้อครั้งนี้ต่อไป

(๒) มีการกระทำที่เข้าลักษณะผู้ยื่นข้อเสนอที่ชนะการจัดซื้อหรือที่ได้รับการคัดเลือกมีผลประโยชน์ร่วมกัน หรือมีส่วนได้เสียกับผู้ยื่นข้อเสนอรายอื่น หรือขัดขวางการแข่งขันอย่างเป็นธรรม หรือสมยอมกันกับผู้ยื่นข้อเสนอรายอื่น หรือเจ้าหน้าที่ในการเสนอราคา หรือถือว่ากระทำการทุจริตอื่นใดในการเสนอราคา

(๓) การทำการจัดซื้อครั้งนี้ต่อไปอาจก่อให้เกิดความเสียหายแก่เทศบาลตำบลรัฐฯ หรือกระทบต่อประโยชน์สาธารณะ

(๔) กรณีอื่นในทำนองเดียวกับ (๑) (๒) หรือ (๓) ตามที่กำหนดในกฎกระทรวง ซึ่งออกตามความในกฎหมายว่าด้วยการจัดซื้อจัดจ้างและการบริหารพัสดุภาครัฐ

#### ๑๑. การปฏิบัติตามกฎหมายและระเบียบ

ในระหว่างระยะเวลาการซื้อ ผู้ยื่นข้อเสนอที่ได้รับการคัดเลือกให้เป็นผู้ขายต้องปฏิบัติตามหลักเกณฑ์ที่กฎหมายและระเบียบได้กำหนดไว้โดยเคร่งครัด



**๑๒. การประเมินผลการปฏิบัติงานของผู้ประกอบการ**

เทศบาลตำบลรัฐฯ สามารถนำผลการปฏิบัติงานแล้วเสร็จตามสัญญาของผู้ยื่นข้อเสนอที่ได้รับการคัดเลือกให้เป็นผู้ขายเพื่อนำมาประเมินผลการปฏิบัติงานของผู้ประกอบการ

ทั้งนี้ หากผู้ยื่นข้อเสนอที่ได้รับการคัดเลือกไม่ผ่านเกณฑ์ที่กำหนดจะถูกระงับการยื่นข้อเสนอหรือทำสัญญากับเทศบาลตำบลรัฐฯ ไว้ชั่วคราว

เทศบาลตำบลรัฐฯ



**ตารางแสดงวงเงินงบประมาณที่ได้รับ  
จัดสรรและราคากลางในงานจ้างก่อสร้าง**

๑. ชื่อโครงการ โครงการติดตั้งเสาไฟ High Mast ชุมชนหาดแสนสุข หมู่ที่ ๗ (ครั้งที่ ๒)

หน่วยงานเจ้าของโครงการ เทศบาลตำบลรัฐภู

๒. วงเงินงบประมาณที่ได้รับจัดสรร ๘๐๐,๐๐๐.- บาท

๓. ลักษณะงานโดยสังเขป ดำเนินการติดตั้งเสาไฟ High Mast ชุมชนหาดแสนสุข หมู่ที่ ๗

๔. ราคากลางคำนวณ ณ วันที่ ๑ มิถุนายน ๒๕๖๑ เป็นเงิน ๖๘๒,๐๐๐.- บาท

๕. บัญชีประมาณการราคากลาง

๕.๑ แบบ พร.๕(ก)

๕.๒ แบบ พร.๖

๕.๓ ตารางรายละเอียดงาน

๖. รายชื่อคณะกรรมการกำหนดราคากลาง

๖.๑ นายสมชาย.....ตันติพิทยกุล.....หัวหน้าฝ่ายการโยธา

๖.๒ นางสาวอัมรินทร์ศักดิ์.....อุบลสุวรรณ.....นายช่างโยธาชำนาญงาน

๖.๓ นายสุระชัย.....บุญช่วย.....นายช่างไฟฟ้าชำนาญงาน

## แบบสรุปงานประมาณราคา

ชื่อโครงการ/งานก่อสร้าง : โครงการติดตั้งเสาไฟ High mast ชุมชนแสนสุข

สถานที่ก่อสร้าง : ชุมชนแสนสุข หมู่ที่ 7 ตำบลรัษฎา อำเภอเมือง จังหวัดภูเก็ต

แบบเลขที่ : 01-07

หน่วยงานเจ้าของโครงการ/งานก่อสร้าง : กองช่าง เทศบาลตำบลรัษฎา

แบบ ปร.4 และ ปร.5 ที่แนบ มีจำนวน 2 ชุด

กำหนดราคากลางเมื่อวันที่ 28 พฤษภาคม 2561

หน่วย : บาท

ลำดับที่	รายการ	ค่าก่อสร้าง	หมายเหตุ
1	กลุ่มงาน / เสาไฟฟ้าแสงสว่าง High mast	544,961.10	
2	กลุ่มงาน/ งานฐานคอนกรีตเสริมเหล็ก	137,538.14	
3	กลุ่มงาน/งาน.....		
4	กลุ่มงาน/งาน..... .....าลา.....		
สรุป	รวมค่าก่อสร้างทั้งโครงการ/ติดตั้งเสาไฟ High mast ชุมชนแสนสุข	682,499.24	
	ราคากลาง	682,000.00	
	ตัวอักษร	หกแสนแปดหมื่นสองพันบาทถ้วน	

กำหนดราคากลาง



( นายสมชาย ดินดีพิทยกุล )

ประธานกรรมการ



( นางสาวอันณิภัสน์ อุบลสุวรรณ )

กรรมการ



( นายสุระชัย บุญช่วย )

กรรมการ



## แบบสรุปค่าก่อสร้าง

กลุ่มงาน/งาน : โครงการติดตั้งเสาไฟ High mast  
 ชื่อโครงการ/งานก่อสร้าง : โครงการติดตั้งเสาไฟ High mast ชุมชนแสนสุข  
 สถานที่ก่อสร้าง : ชุมชนแสนสุข หมู่ที่ 7 ตำบลรัชฎา อำเภอเมือง จังหวัดภูเก็ต  
 แบบเลขที่ : 01-07  
 หน่วยงานเจ้าของโครงการ/งานก่อสร้าง : กองช่าง เทศบาลตำบลรัชฎา  
 แบบ ปร.4 ที่แนบ มีจำนวน 1 ชุด  
 กำหนดราคากลางเมื่อวันที่ 28 พฤษภาคม 2561

หน่วย : บาท

ลำดับที่	รายการ	ค่างานต้นทุน	FACTOR F	ค่าก่อสร้าง	หมายเหตุ
1	กลุ่มงาน/งาน.ฐานคอนกรีตเสริมเหล็ก ชนิดฐานเสาเข็ม+ชุด ตัด ช่อมแซมถนน	105,199.74	1.3074	137,538.14	
2	กลุ่มงาน/งาน.....				
3	กลุ่มงาน/งาน.....				
4	..... ฯลฯ.....				
เงื่อนไขการใช้ตาราง Factor F					
เงื่อนไขล่วงหน้าจ่าย.....-%					
เงินประกันผลงานหัก.....-%					
ดอกเบี้ยเงินกู้.....6.....-%					
ภาษีมูลค่าเพิ่ม.....7.....-%					
รวมราคาค่างานก่อสร้าง				137,538.14	

กำหนดราคากลาง

  
 (นายสมชาย ตันติพิทยกุล)  
 ประธานกรรมการ

  
 (นางสาวอณณภัศร์ อุบลสุวรรณ)  
 กรรมการ

  
 (นายสุระชัย บุญช่วย)  
 กรรมการ

กลุ่มงาน/งาน : โครงการติดตั้งเสาไฟ High mast  
 ชื่อโครงการ/งานก่อสร้าง : โครงการติดตั้งเสาไฟ High mast ชุมชนแสนสุข  
 สถานที่ก่อสร้าง : ชุมชนแสนสุข หมู่ที่ 7 ตำบลศรีษะภู อำเภอเมือง จังหวัดภูเก็ต  
 หน่วยงานเจ้าของโครงการ/งานก่อสร้าง : กองช่าง เทศบาลตำบลศรีษะภู  
 กำหนดราคากลางโดย : คณะกรรมการกำหนดราคากลาง

แบบเลขที่ : 01-07

เมื่อวันที่ 28 พฤษภาคม 2561

หน่วย : บาท

ลำดับ	รายการ	จำนวน	หน่วย	ค่าวัสดุ		ค่าแรงงาน		รวม	หมายเหตุ
				ราคาต่อหน่วย	จำนวนเงิน	ราคาต่อหน่วย	จำนวนเงิน		
1	เสาไฟแสงสว่าง ชนิดไฮแมส สูง 20 เมตร พร้อมฐานเหล็ก และอุปกรณ์ยึดแน่น	1.00	ต้น	200,000.00	200,000.00	-	-	200,000.00	
2	ชุดมอเตอร์ลีด ชุดขับเคลื่อนตัวคอม(Motor Drive) และอุปกรณ์	1.00		56,000.00	56,000.00	-	-	56,000.00	
3	โคมไฟฟ้า FLOOD LIGHT LED ไม่น้อยกว่า 200 w. พร้อมอุปกรณ์	8.00	ชุด	23,000.00	184,000.00	-	-	184,000.00	
4	สายไฟฟ้า CV 4x16 sq.mm. มอก.11-2553	12.00	เมตร	330.00	3,960.00	-	-	3,960.00	
5	สายไฟฟ้า IEC 01 (THW) 16 sq.mm. มอก.11-2553	5.00	เมตร	76.50	382.50	-	-	382.50	
6	สายไฟฟ้า VCT 4x6 sq.mm. มอก.11-2553	23.00	เมตร	191.20	4,397.60	-	-	4,397.60	
7	สายไฟฟ้า VCT หรือ IEC53 2x2.5 sq.mm. มอก.11-2553	30.00	เมตร	55.70	1,671.00	-	-	1,671.00	
8	กราวด์รีดอต	2.00	ชุด	650.00	1,300.00	-	-	1,300.00	
9	ตู้ควบคุม พร้อมฐาน (Supply Pillar 3P 50A. 380V.+ ฐาน)	1.00	ชุด	40,000.00	40,000.00	-	-	40,000.00	
10	ท่อ RSC Ø 2 นิ้ว	6.00	เมตร	365.00	2,190.00	-	-	2,190.00	
11	ท่อ HDPE Ø 50 mm.	20.00	เมตร	53.00	1,060.00	-	-	1,060.00	
12	ค่าติดตั้ง	1.00	ต้น	-	-	30,000.00	30,000.00	30,000.00	
13	ค่าขนส่งจาก กทม.	1.00	ต้น	-	-	20,000.00	20,000.00	20,000.00	
<b>รวมค่าใช้จ่ายทั้งสิ้น (รวมภาษีมูลค่าเพิ่ม ไว้แล้ว)</b>									544,961.10



กลุ่มงาน/งาน : โครงการติดตั้งเสาไฟ High mast

ชื่อโครงการ/งานก่อสร้าง : โครงการติดตั้งเสาไฟ High mast ชุมชนแสนสุข

สถานที่ก่อสร้าง : ชุมชนแสนสุข หมู่ที่ 7 ตำบลรัชฎา อำเภอเมือง จังหวัดภูเก็ต

หน่วยงานเจ้าของโครงการ/งานก่อสร้าง : กองช่าง เทศบาลตำบลรัชฎา

กำหนดราคากลางโดย : คณะกรรมการกำหนดราคากลาง

แบบเลขที่ : 01-07

เมื่อวันที่ 28 พฤษภาคม 2561

หน่วย : บาท

ลำดับ	รายการ	จำนวน	หน่วย	ค่าวัสดุ		ค่าแรงงาน		รวม	หมายเหตุ
				ราคาต่อหน่วย	จำนวนเงิน	ราคาต่อหน่วย	จำนวนเงิน		
14	ฐานคอนกรีตเสริมเหล็ก ฐานคอนกรีตเสริมเหล็ก ชนิดฐานเสาเข็ม	4.00	ตัน	20,000.00	80,000.00	-	-	80,000.00	
	- เสาเข็มเจาะ Ø 0.35 ม.คัตที่ 10 เมตร(รวมค่าขมยักเครื่องจักร ค่าแรงไว้แล้ว	4.00	ตัน	-	-	350.00	1,400.00	1,400.00	
	- งานตัดหัวเสาเข็มเจาะ Ø 0.35 ม.	0.23	ลบ.ม.	658.00	151.34	99.00	22.77	174.11	
	- ทรายหยาบบดอัด	0.11	ลบ.ม.	1,871.96	205.92	398.00	43.78	249.70	
	- คอนกรีตหยาบ ( f' 180 ksc. )	1.80	ลบ.ม.	1,967.29	3,541.12	391.00	703.80	4,244.92	
	- คอนกรีตโครงสร้าง ( f' 240 ksc. ) Cu.	4.20	ลบ.ฟ.	520.00	2,184.00	-	-	2,184.00	
	- ไม้แบบ คัด 70% ของค่าแรงไม้แบบ	1.26	ลบ.ฟ.	460.00	579.60	-	-	579.60	
	- ไม้คร่า คัด 30% ของไม้แบบ	15.00	ทอน	35.00	525.00	-	-	525.00	
	- ไม้ค้ำยัน	6.00	ตร.ม.	-	-	133.00	798.00	798.00	
	- ค่าแรงไม้แบบ	1.50	กก.	30.84	46.26	-	-	46.26	
	- ตะปู	40.58	กก.	21.14	857.86	4.10	166.38	1,024.24	
	- เหล็กเส้น RB 9 mm. (SR.24)	100.51	กก.	20.29	2,039.35	3.30	331.68	2,371.03	
	- เหล็กเส้น DB 12 mm. (SR.30)	130.66	กก.	20.30	2,652.40	3.30	431.18	3,083.58	
	- เหล็กเส้น DB 16 mm. (SR.30)	136.12	กก.	20.34	2,768.68	2.90	394.75	3,163.43	
	- เหล็กเส้น DB 20 mm. (SD.30)	10.20	กก.	34.89	355.88	-	-	355.88	
	- ลวดผูกเหล็ก เบอร์ 18	1.00	พม.	-	-	5,000.00	5,000.00	5,000.00	
15	ค่าตัด ชุด ช่อม แซมถนน								
	รวมค่าใช้จ่ายทั้งสิ้น							105,199.74	



โครงการก่อสร้างปิงประมาณ พศ.2560  
กองช่างเทศบาลตำบลรัชฎา  
หมู่ที่.7 ต.รัชฎา อ.เมือง จ.ภูเก็ต



RASADA MUNICIPALITY

โครงการติดตั้งเสา High Mast สูง 20 M. ชุมชนแสนสุข

บริเวณที่ตั้งเสา High Mast สูง 20 M.

ทะเล

ร้านอาหารคนไทย

คลองสาธารณะ

ตู้ซ่อมรถบรรทุก

คูน้ำ

ช.หาดแสนสุข 3

ช.หาดแสนสุข 2

ช.หาดแสนสุข

คูน้ำ

ช.หาดแสนสุข 1

คูน้ำ

ห้องโถงเซอร์

สวนเด็ก

วงเวียนนิมิตร(หน้า)

SCALE  
1 : 150

ผังโครงการ

สถานที่ก่อสร้าง  
Location :

Job number : 011/2560

Revision : REVISION

Scale : 1:150

Project name : 2560

Location : ม.7 ต.วังมา อ.เมือง จ.ภูเก็ต

Drawn by : 01

Total sheet : 7

โครงการ : ติดตั้งเสา High Mast สูง 20 M. ชุมชนแสนสุข

ออกแบบสถาปัตยกรรม / Architectural design : 

นายสุวิทย์ บุรพตธำ  
ผู้ช่วยช่างร่างออกแบบ

ออกแบบสถาปัตยกรรม / Architectural design : 

นายสุวิทย์ บุรพตธำ  
สถาปนิกชำนาญการ

ตรวจสอบ / Checked : 

นางรุ่งทิพย์ อึ้งก้าน  
ศึกษารายงานแปลตีพิมพ์แบบและก่อสร้าง

ตรวจสอบ / Checked : 

นายสุวิทย์ บุรพตธำ  
สถาปนิกชำนาญการ

เสนอ / Propose : 

นางรุ่งทิพย์ อึ้งก้าน  
ศึกษารายงานแปลตีพิมพ์แบบและก่อสร้าง

อนุมัติ / Approval : 

นายสุวิทย์ บุรพตธำ  
สถาปนิกชำนาญการ



**ข้อกำหนดคุณสมบัติเสาไฟ (High Mast สูง 20 M)**

- เสาไฟ High Mast ต้องเป็นเหล็กกล่อมนูนชุบสังกะสี (Steel Tapered Pole) ความหนาของเหล็กเสาสูง 20 เมตร ต้องไม่น้อยกว่า 4.5 มม. ความหนาของเหล็กฐานไม่น้อยกว่า 32 มม. และจะต้องเป็น Hot-Dip Galvanized หรือชุบสังกะสีแบบอิมเมอร์ชัน ตามมาตรฐาน ASTM A123 และได้รับการรับรองมาตรฐานวิศวกรรมตามมาตรฐาน ISO 9001:2015 เพื่อยืนยันตัวตน และได้รับการรับรองระบบบริหารคุณภาพตามมาตรฐาน ISO 9001:2015 เพื่อยืนยันตัวตน
- เสาไฟ High Mast ต้องออกแบบมาให้รับแรงลมได้ 150 กม/ชม.
- เสาไฟ High Mast ต้องมีวงแหวนรับน้ำหนักที่จุดยึดบน หรือมีวงแหวนรับน้ำหนักตั้งแต่ระดับความสูงที่กำหนดการบำรุงซ่อมแซมหรือเปลี่ยนไฟหรือระบบรับน้ำหนักอื่น ๆ ซึ่งต้องตรงตามข้อกำหนดดังต่อไปนี้
  - ขนาด 7 x 19 011/4 นิ้ว เพื่อเป็นทางเลือกสำหรับความหนา
  - ขนาด Safety Device ไม้
  - 3.2.1 ชุดยึดต้องเป็น Safety Door ยึดกับเสาไฟ High Mast ได้แน่นหรือของดีบุก (Removable Ring Support) หรือใช้สลิง 3 เส้น ไม้กันน้ำหนักเสาเหล็ก
  - 3.2.2 ชุดยึดต้องเป็น Safety Door ยึดกับเสาไฟ High Mast ได้แน่นหรือของดีบุก (Removable Ring Support) หรือใช้สลิง 3 เส้น ไม้กันน้ำหนักเสาเหล็ก และใช้สลิง 1:100
  - 3.4 ชุด Electrical Motor เป็นระบบ 3 เฟส ประกอบด้วย มอเตอร์, เกียร์ควบคุมเฟส Phase Protection และชุดควบคุม Remote Control Switch และระบบ SAFETY BRAKE ทำให้อุปกรณ์สามารถทำงานตามระยะที่กำหนดได้
  - 3.5 ชุด Motor Control เป็นระบบ Remote Control Switch มีความสามารถในการทำงานในระดับแรงยกได้ไม่น้อยกว่า 5 เมตร ซึ่งเป็นระบบควบคุมโดยวิทยุหรือรีโมต
- ชุดยึดต้องชุบสังกะสีตามข้อกำหนดเสาไฟ High Mast หรือชุบสังกะสีตามข้อกำหนดเสาไฟ
- เสาไฟ High Mast จะต้องมีฐานยึดที่ถอดออกได้ (Removable Ring Support) ซึ่งใช้สำหรับรองรับน้ำหนักเมื่อติดตั้งตัวงานลงในเสาไฟเพื่อตรวจสอบและซ่อมแซม Removable Ring Support ซึ่งทำจากเหล็ก ทางสองข้างหนึ่งข้างหนึ่ง ข้างหนึ่งข้างหนึ่งและสามารถขึ้น
- ชุดงานติดตั้งไฟจะต้องใช้เสาไฟที่ติดตั้งเป็นวงกลม และชุด Hot Dip Galvanized ตามมาตรฐาน ASTM A123 ติดตั้งสูง 3 เส้น งานนี้จะต้องสามารถปรับตำแหน่งได้ และเพิ่มหรือลดจำนวนหลอดได้ตามต้องการ
- อุปกรณ์ป้องกันกันฟ้าผ่าบนยอดเสา ปานเสาส่วนบนที่ติดตั้งเสา (Aluminium Cover Plate หรือเหล็ก Hot-Dip Galvanized) และพวยลมเสาไฟ (Rod Air Terminal) (เมื่อใช้งานและใช้งานภายใต้เกิดความเสียหายกับระบบของเสาไฟ High Mast และอุปกรณ์)
- ใน Service Door ประกอบด้วย Supply Service Box ใช้ควบคุมการเปิดไฟและป้องกันกระแสไฟที่ผิดปกติ
- เสาไฟจะต้องมีการตรวจสอบและซ่อมแซม งานของ Service Door ของเสาไฟ High Mast ต้องมีขนาด ความกว้าง x ความสูง ไม่ต่ำกว่า 240 x 1200 มม.
- เสาไฟ LED Floodlight ใช้หลอดไฟ LED 200W พร้อมอุปกรณ์

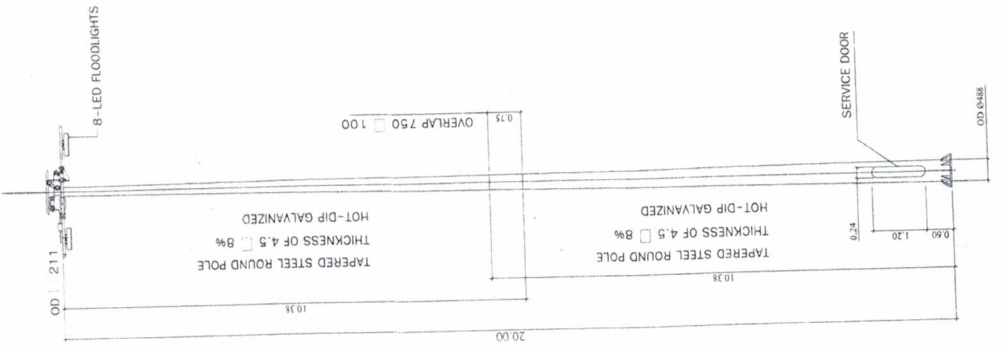

**HIGH MAST 20.00 M.**  
Scale 1 : 125

SCALE 1 : 125  
- ALL DIMENSION ARE IN MILLIMETERS.  
**แบบเสา HIGH MAST 20.00 M.**

<p><b>โครงการ: ติดตั้งเสา High Mast สูง 20 M. ชุมชนเสด็จ</b></p> <p>ชื่อแบบ / Drawings : <b>แบบเสา High Mast สูง 20 M.</b>                  อนุมัติ / Checked : <b>นายสมชาย ใจดี</b>                  อนุมัติ / Production Checked : <b>นายสมชาย ใจดี</b></p>		<p>สถานที่ก่อสร้าง Location : <b>พื้นที่ก่อสร้าง</b></p> <p>แบบแปลน / Drawing title : <b>011/2560</b></p> <p>งานออกแบบ / Job number : <b>REVISION</b></p> <p>จำนวนหน้า / Drawing no. : <b>02</b></p> <p>หน้ารวม / Total sheet : <b>7</b></p>
<p>วิศวกรออกแบบ / Architectural design : <b>นายสมชาย ใจดี</b></p> <p>สถาปนิกผู้ออกแบบ / Structural design : <b>นายสมชาย ใจดี</b></p>		<p>ผู้ควบคุมงาน / Supervisor : <b>นายสมชาย ใจดี</b></p> <p>ช่างเทคนิค / Technician : <b>นายสมชาย ใจดี</b></p> <p>ช่างเขียน / Drafter : <b>นายสมชาย ใจดี</b></p>





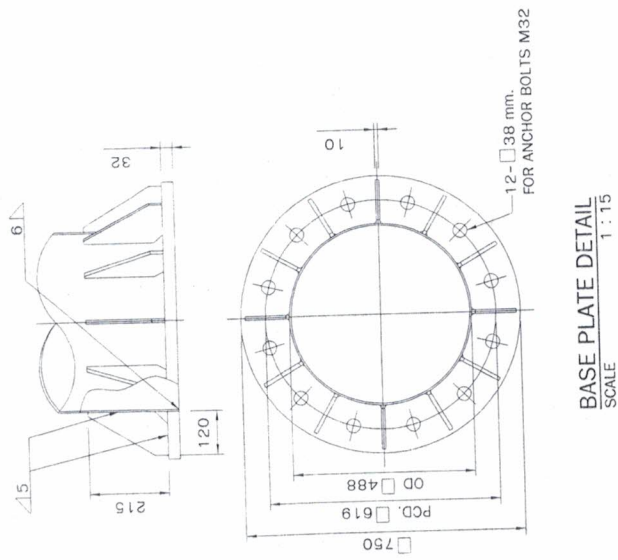
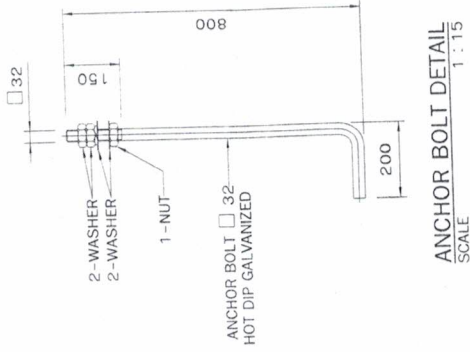

โครงการ : ติดตั้งเสา High Mast สูง 20 M. ชุมชนเนินสุทิว

ออกแบบสถาปัตย์วิศวกรรม / Architectural Design :  
นายสุวิทย์ นิลสุก  
สถาปนิกชั้นชำนาญการ

ตรวจสอบ / Checked :  
นายสมชาย ธีระศรี  
ทางด้านช่างไฟฟ้าแบบแผนและก่อสร้าง

พิจารณา / Proposed :  
นางจันทิพย์ อังคานัน  
วิศวกรควบคุมงานติดตั้งเสาเหล็ก

อนุมัติ / Approval :  
นายอภิรักษ์ ธีระศรี  
วิศวกรควบคุมงาน

ออกแบบ / Drawing title :  
BASE PLATE DETAIL  
ANCHOR BOLT DETAIL

งานออกแบบ / Job number : 011/2560  
REVISION

แบบฉบับ / Base date : 25 / 05 / 2018  
เลขที่แบบ / Drawing no. : 03  
จำนวนทั้งหมด / Total sheet : 7

สถานที่ก่อสร้าง  
Location :

ปีงบประมาณ 2560

โคมไฟ LED Flood light ไม่ห้อยกว่า 200 W. ความสว่างไม่น้อยกว่า 22,000 ลูเมน  
อายุการใช้งานไม่น้อยกว่า 50,000 ชั่วโมง ระดับการป้องกันไม่น้อยกว่า IP65 มอก.1955-2551

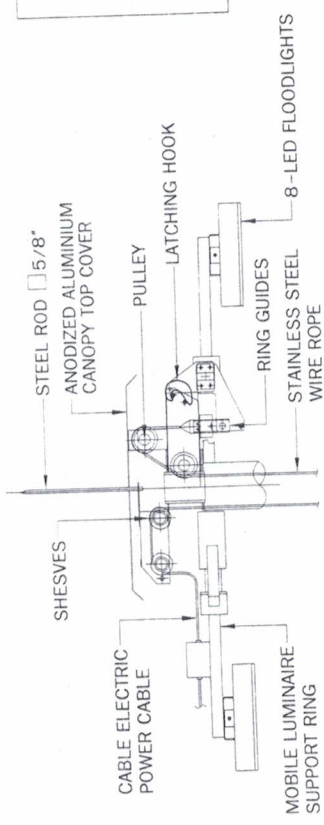
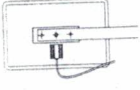

FRONT VIEW

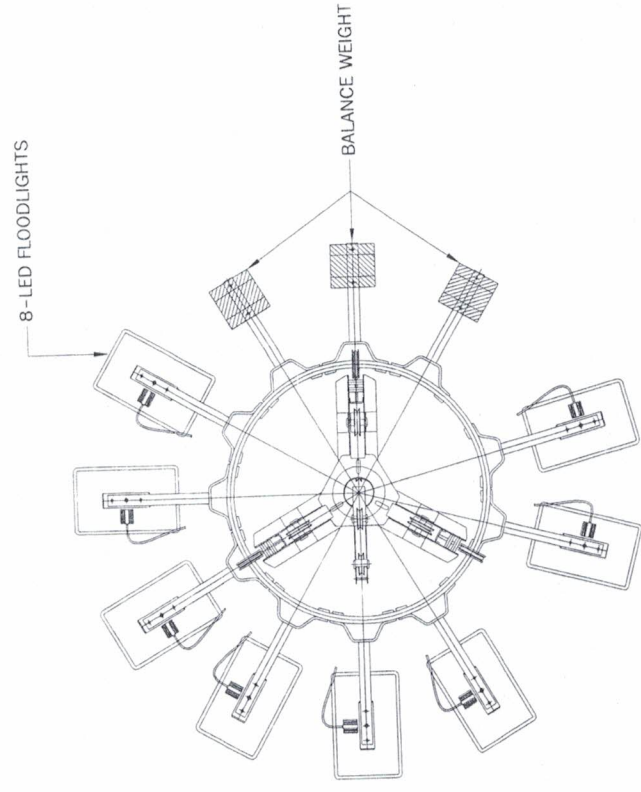

TOP VIEW  
HEADFRAME AND CARRIAGE  
SCALE  
1 : 30



โครงการ : ติดตั้งเสา High Mast สูง 20 M. จำนวน 1 ต้น

ออกแบบ / Design : นายสุวิทย์ บุตรศรี  
ผู้ควบคุมงาน  
ออกแบบโครงสร้าง / Structural design : นายสุวิทย์ บุตรศรี  
สถาปนิกผู้ออกแบบ

ตรวจสอบ / Checked : นายสุวิทย์ บุตรศรี  
ท.ในตำแหน่งหัวหน้างานและก่อสร้าง  
วิศวกร / Production Checked : นายสุวิทย์ บุตรศรี

เสนอ / Propose : นายสุวิทย์ บุตรศรี  
ที่ปรึกษาทางเทคนิคและควบคุมการก่อสร้าง  
อนุมัติ / Approval : นายสุวิทย์ บุตรศรี

ปีงบประมาณ 2560  
Location : สถานีก่อสร้าง

เลขที่งาน / Drawing title : 011/2560  
REVISION  
หน้างาน / Scale : 1:30

เลขที่งาน / Base date : 25 / 05 / 2018  
Drawing no. : 04  
จำนวนหน้า / Total sheet : 7

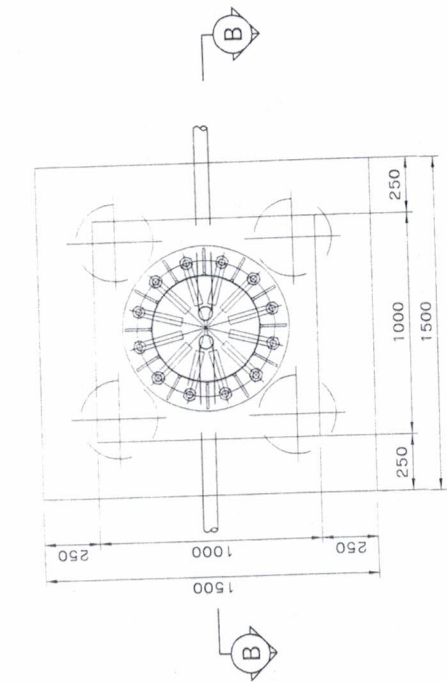

แปลน

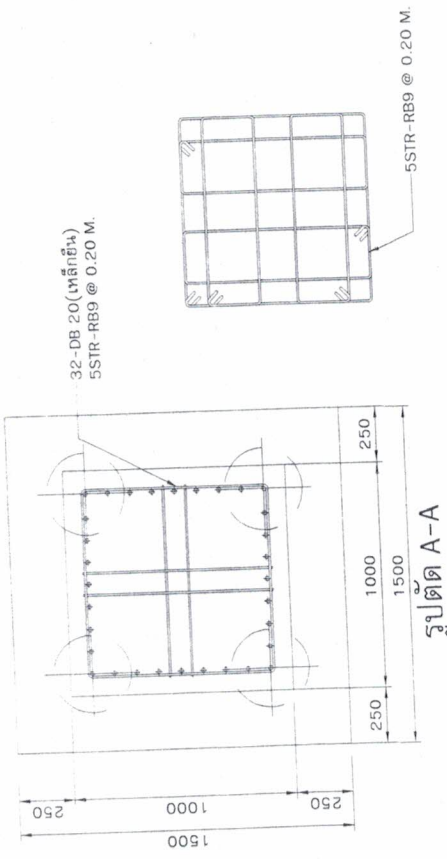

รูปตัด A-A

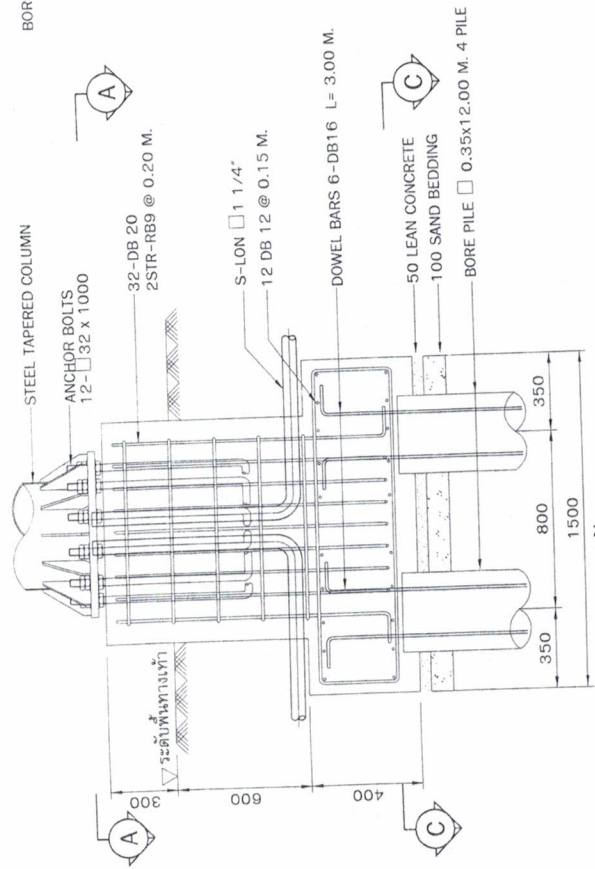

รูปตัด B-B

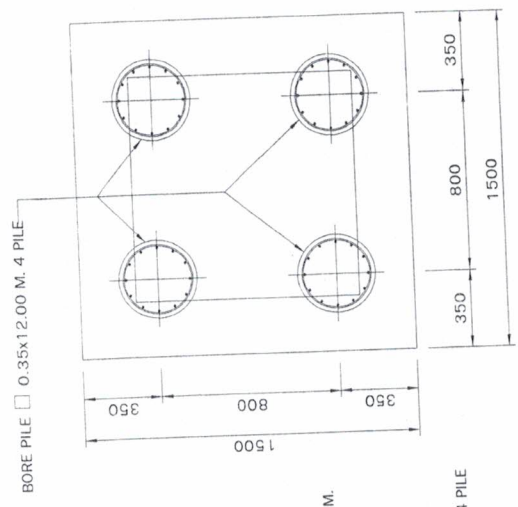

รูปตัด C-C

แบบขยายฐานเข็มคอนกรีต  
scale 1:25



โครงการ : ติดตั้งเสา High Mast สูง 20 M. ขุมขนแฉ่นเสฐ  
 วิศวกรผู้ออกแบบ / Architectural design :   
 วิศวกรผู้ควบคุม / Structural design :   
 วิศวกรผู้ตรวจสอบ / Checked :   
 วิศวกรผู้ตรวจสอบ / Checked :   
 วิศวกรผู้ตรวจสอบ / Checked :

ชื่อแบบ / Drawing no :   
 นายสุรชัย บุตรทองดี  
 วิศวกรผู้ออกแบบ  
 วิศวกรผู้ตรวจสอบ / Checked :   
 วิศวกรผู้ตรวจสอบ / Checked :   
 วิศวกรผู้ตรวจสอบ / Checked :

ปีงบประมาณ 2560  
 แผนงาน / Drawing title :  
 แผนงานเสริมความแข็งแรง  
 DETAIL OF BORED PILE  
 รูปตัด A-A ฐานเข็มคอนกรีต  
 มาตราส่วน / Scale : 1:25

สถานที่ก่อสร้าง Location :  
 งานจัด Job number : 01172560  
 REVISION  
 จำนวนครั้งที่แก้ไข / Revision no. : 05  
 จำนวนหน้าทั้งหมด / Total sheet : 7

น.ร. ธีรภูม ธีรภูมิจิต  
 อนุมัติ / Issue date : 25/05/2018  
 อนุมัติ / Issue date : 25/05/2018  
 อนุมัติ / Issue date : 25/05/2018



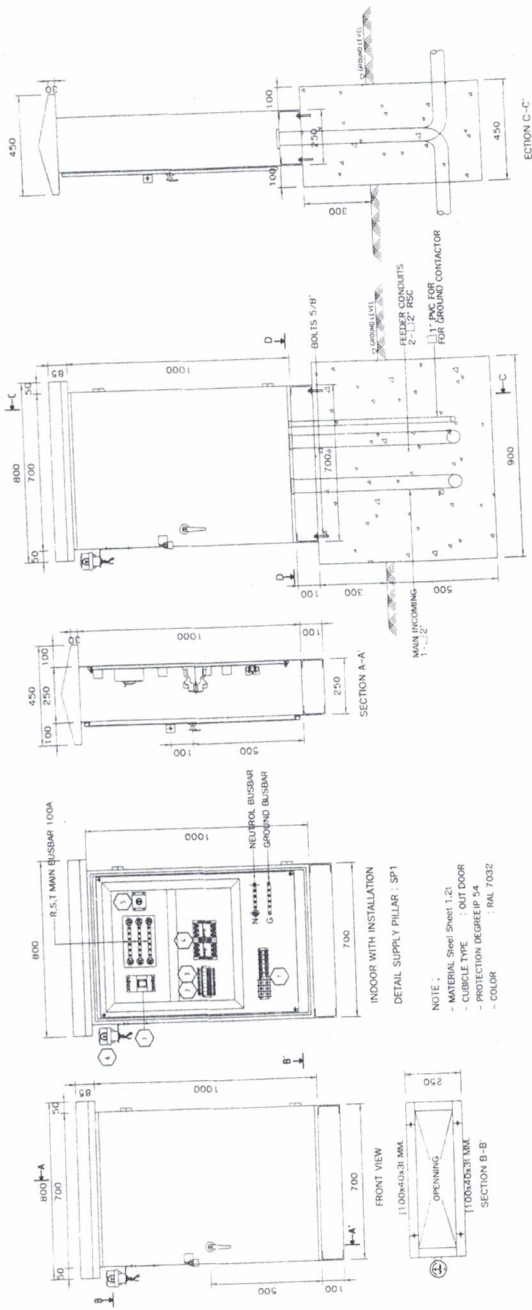

EQUIPMENT LIST : SP

Item	Description	Type	Model	QTY.
1	MCCB 3P-50A/17.5kA IC 25kA	AIC 125 TMF 50A	ABB	1 SET
2	CB 1P, 32A IC 10kA	S201M-C32	ABB	7 SETS
3	CB 1P, 10A IC 10kA	S201M-C10	ABB	1 SET
4	MAGNETIC CONTACTOR 3P-55A, COIL 240V.	SC-N1	FUJI	2 SETS
5	SELECTOR SWITCH 3 POSITION "OFF-AUTO-MANUAL"	SA16-3-1/61059	SALSER	1 SET
6	PHOTO SWITCH	CDC	CDC	1 SET
7	TERMINAL 60A	TR 60	BIG ONE	9 SETS

NOTE :  
 - MATERIAL SHEET 1:25  
 - CUBICLE TYPE : OUT DOOR  
 - PROTECTION DEGREE IP 54  
 - COLOR : RAL 7032

สถานที่ก่อสร้าง  
Location :

จ้างประมาณ 2560

แบบแปลน / Drawing Code : 011/2560  
 รายละเอียด / Job number :  
 REVISION  
 จำนวนหน้า / Drawing no. :  
 จำนวนหน้ารวม / Total sheet : 7  
 1:25

เสนอโดย / Drawing Code :  
 รายละเอียด / Job number :  
 REVISION  
 จำนวนหน้า / Drawing no. :  
 จำนวนหน้ารวม / Total sheet : 7  
 1:25

เสนอโดย / Drawing Code :  
 รายละเอียด / Job number :  
 REVISION  
 จำนวนหน้า / Drawing no. :  
 จำนวนหน้ารวม / Total sheet : 7  
 1:25

โครงการ : ติดตั้งเสา High Mast สูง 20 M. ศูนย์ขนส่งสินค้า

ออกแบบการโยธา / Architect design :  
 นายวิวัฒน์ นิลกุล  
 สถาปนิก/ช่างเทคนิค  
 วิศวกร / Production Checked :  
 นายวิชาญ วิชาญรักษ์



เสนอโดย / Drawing Code :  
 รายละเอียด / Job number :  
 REVISION  
 จำนวนหน้า / Drawing no. :  
 จำนวนหน้ารวม / Total sheet : 7  
 1:25

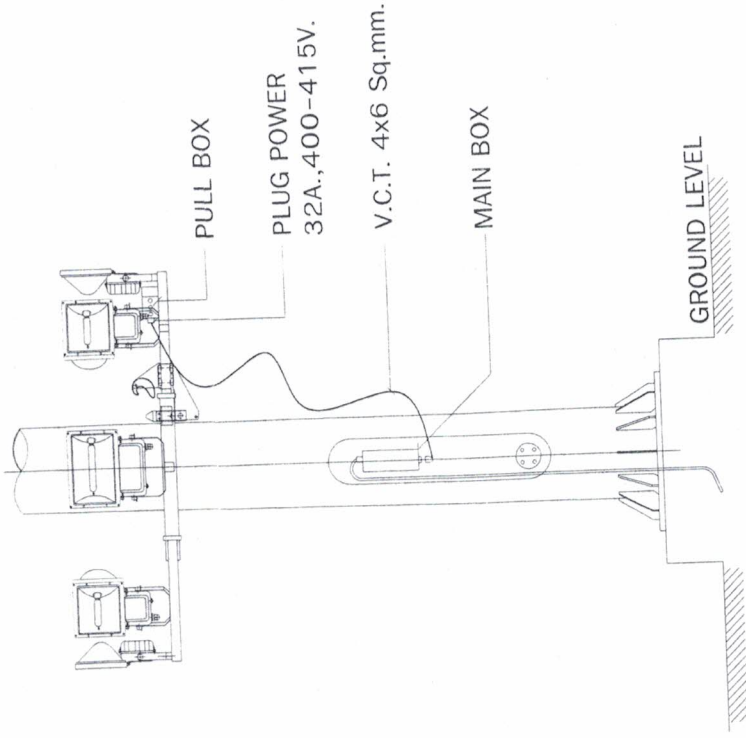

รายละเอียดของการเดินสายไฟ  
ไปยังโคมไฟ FLOOD LIGHTS

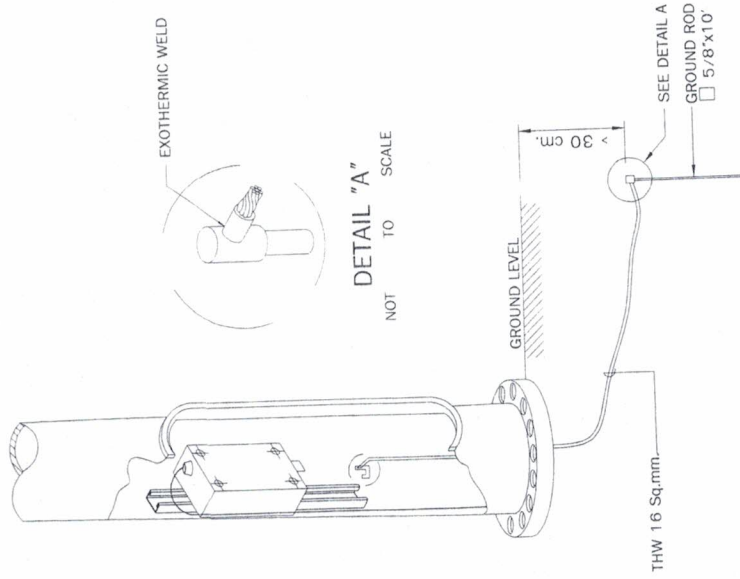

รายละเอียดของ EARTHING TERMINAL  
พร้อม Ground Conductor  
NOT TO SCALE



โครงการ : ติดตั้งเสา High Mast สูง 20 M. มุมชนแม่แตงสูง

เขียนแบบ / Drawings :  
นายสุรชัย นวราชวงศ์  
ผู้ควบคุมงานช่างเขียนแบบ

ออกแบบโครงสร้าง / Structural design :  
นายสุรชัย นวราชวงศ์  
สถาปนิกชำนาญการ

ตรวจสอบ / Checked :  
นายพนมวิทย์ สีสงวีย์  
ท. ในตำแหน่งหัวหน้าช่างออกแบบและก่อสร้าง

ในขอบ / Propose :  
นางจันทร์ทิพย์ อิ่มจันทร์  
วิศวกรชำนาญงานติดตั้งโคมไฟถนน

อนุมัติ / Approval :  
นายสุรชัย นวราชวงศ์  
วิศวกร

สถานที่ก่อสร้าง Location :  
ม.7 ศรีวิทยา อ.เมือง จ.ภูเก็ต

ปริมาณประมาณ 2560

แบบแปลน / Drawing title :  
PROJECT EARTHING TERMINAL  
WITH Ground Conductor  
FOR FLOOD LIGHTS

งานเลขที่ Job number :  
011/2560

เลขที่แบบ Drawing no. :  
REVISED

จำนวนหน้า Total sheet :  
7

ฉบับแก้ไข/Issue date : 25/05/2018

หน้ารวม : 7

แบบสรุปค่าก่อสร้าง

กลุ่มงาน/งาน : โครงการติดตั้งเสาไฟ High mast  
 ชื่อโครงการ/งานก่อสร้าง : โครงการติดตั้งเสาไฟ High mast ชุมชนแสนสุข  
 สถานที่ก่อสร้าง : ชุมชนแสนสุข หมู่ที่ 7 ตำบลรัชฎา อำเภอเมือง จังหวัดภูเก็ต  
 แบบเลขที่ : 01-07  
 หน่วยงานเจ้าของโครงการ/งานก่อสร้าง : กองช่าง เทศบาลตำบลรัชฎา

ลำดับที่	รายการ	ค่างานต้นทุน	FACTOR F	ค่าก่อสร้าง	หมายเหตุ
1	กลุ่มงาน/งาน.ฐานคอนกรีตเสริมเหล็ก ชนิดฐานเสาเข็ม+ชุด ตัด ซ่อมแซมถนน				
2	กลุ่มงาน/งาน.....				
3	กลุ่มงาน/งาน.....				
4	..... ฯลฯ.....				
เงื่อนไขการใช้ตาราง Factor F					
	เงื่อนไขล่วงหน้าจ่าย.....-%				
	เงินประกันผลงานหัก.....-%				
	ดอกเบี้ยเงินกู้.....6.....-%				
	ภาษีมูลค่าเพิ่ม.....7.....-%				
รวมราคาค่างานก่อสร้าง					



แบบสรุปรายงานประมาณราคา

ชื่อโครงการ/งานก่อสร้าง : โครงการติดตั้งเสาไฟ High mast ชุมชนแสนสุข

สถานที่ก่อสร้าง : ชุมชนแสนสุข หมู่ที่ 7 ตำบลรัชฎา อำเภอเมือง จังหวัดภูเก็ต

แบบเลขที่ : 01-07

หน่วยงานเจ้าของโครงการ/งานก่อสร้าง : กองช่าง เทศบาลตำบลรัชฎา

หน่วย : บาท

ลำดับที่	รายการ	ค่าก่อสร้าง	หมายเหตุ
1	กลุ่มงาน / เสาไฟฟ้าแสงสว่าง High mast		
2	กลุ่มงาน/ งานฐานคอนกรีตเสริมเหล็ก		
3	กลุ่มงาน/งาน.....		
4	กลุ่มงาน/งาน..... .....ลา.....		
สรุป	รวมค่าก่อสร้างทั้งโครงการ/ติดตั้งเสาไฟ High mast ชุมชนแสนสุข ราคา ตัวอักษร		

หมายเหตุ : ประทับตรา (ถ้ามี) และพร้อมลงลายมือชื่อ

กลุ่มงาน/งาน

: โครงการติดตั้งเสาไฟ High mast

ชื่อโครงการ/งานก่อสร้าง : โครงการติดตั้งเสาไฟ High mast ชุมชนแสนสุข

แบบเลขที่ : 01-07

สถานที่ก่อสร้าง : ชุมชนแสนสุข หมู่ที่ 7 ตำบลรัษฎา อำเภอเมือง จังหวัดภูเก็ต

หน่วยงานเจ้าของโครงการ/งานก่อสร้าง : กองช่าง เทศบาลตำบลรัษฎา

หน่วย : บาท

ลำดับ	รายการ	จำนวน	หน่วย	ค่าวัสดุ		ค่าแรงงาน		รวม	หมายเหตุ
				ราคาต่อหน่วย	จำนวนเงิน	ราคาต่อหน่วย	จำนวนเงิน		
	เสาไฟฟ้าแสงสว่าง High mast	1.00	ต้น						
1	เสาไฟฟ้าแสงสว่าง ชนิดไฮแมส สูง 20 เมตร พร้อมฐานเหล็ก และอุปกรณ์ยึดแน่น	1.00							
2	ชุดแหวนลือค ชุดขับเคลื่อนดวงโคม (Motot Drive) และอุปกรณ์	8.00	ชุด						
3	โคมไฟฟ้า FLOOD LIGHT LED ใมน้อยกว่า 200 w. พร้อมอุปกรณ์	12.00	เมตร						
4	สายไฟฟ้า CV 4x10 sq.mm. มอก.11-2553	5.00	เมตร						
5	สายไฟฟ้า IEC 01 (THW) 16 sq.mm. มอก.11-2553	23.00	เมตร						
6	สายไฟฟ้า VCT 4x6 sq.mm. มอก.11-2553	30.00	เมตร						
7	สายไฟฟ้า VCT หรือ IEC53 2x2.5 sq.mm. มอก.11-2553	2.00	ชุด						
8	กราวด์รีด	1.00	ชุด						
9	ตู้ควบคุม พร้อมฐาน (Supply Pillar 3P 50A. 380V.+ ฐาน)	6.00	เมตร						
10	ท่อ RSC Ø 2 นิ้ว	20.00	เมตร						
11	ท่อ HDPE Ø 50 mm.	1.00	ต้น						
12	ค่าติดตั้ง	1.00	ต้น						
13	ค่าขนส่งจาก กทม.								
รวมค่าใช้จ่ายทั้งสิ้น (รวมภาษีมูลค่าเพิ่ม ไว้แล้ว)									

หมายเหตุ : ประทับตรา (ถ้ามี) และพร้อมลงลายมือชื่อ



กลุ่มงาน/งาน : โครงการติดตั้งเสาไฟ High Mast

ชื่อโครงการ/งานก่อสร้าง : โครงการติดตั้งเสาไฟ High Mast ชุมชนแสนสุข

สถานที่ก่อสร้าง : ชุมชนแสนสุข หมู่ที่ 7 ตำบลวิเศษฯ อำเภอเมือง จังหวัดภูเก็ต

หน่วยงานเจ้าของโครงการ/งานก่อสร้าง : กองช่าง เทศบาลตำบลวิเศษฯ

แบบเลขที่ : 01-07

หน่วย : บาท

ลำดับ	รายการ	จำนวน	หน่วย	ค่าวัสดุ		ค่าแรงงาน		รวม	หมายเหตุ	
				ราคาต่อหน่วย	จำนวนเงิน	ราคาต่อหน่วย	จำนวนเงิน			
14	ฐานคอนกรีตเสริมเหล็ก ชนิดฐานเสาเข็ม									
	- เสาเข็มเจาะ Ø 0.35 ม.ลึกลงที่ 10 เมตร(รวมค่าขนย้ายเครื่องจักร ค่าแรงขุดเสา)									
	- งานตัดหัวเสาเข็มเจาะ Ø 0.35 ม.									
	- ทรายหยาบปัดอัด									
	- คอนกรีตหยาบ (fc' 180 ksc.)									
	- คอนกรีตโครงสร้าง (fc' 240 ksc.) Cu.									
	- ไม้แบบ คัด 70% ของค่าแรงไม้แบบ									
	- ไม้คร่า คัด 30% ของไม้แบบ									
	- ไม้ค้ำยัน									
	- ค่าแรงไม้แบบ									
	- ตะปู									
	- เหล็กเส้น RB 9 มม. (SR.24)									
	- เหล็กเส้น DB 12 มม. (SR.30)									
	- เหล็กเส้น DB 16 มม. (SR.30)									
- เหล็กเส้น DB 20 มม. (SD.30)										
- ลวดผูกเหล็ก เบอร์ 18										
15	ค่าตัด ขุด ซ่อม และขนาน	1.00	รงม							
รวมค่าใช้จ่ายทั้งสิ้น										

หมายเหตุ : ประทับตรา (ถ้ามี) และพร้อมลงลายมือชื่อ



...แบ่งงวดงาน การจ่ายเงิน และกำหนดเวลาแล้วเสร็จ ...

โครงการติดตั้งเสาไฟฟ้า High Mast บริเวณชุมชนแสนสุข หมู่ที่ 7

งวดงาน

งวดที่ 1 (งวดสุดท้าย)

เป็นเงินร้อยละ 100 ของค่าจ้างเหมาตามที่ตกลงทำสัญญาว่าจ้างจะจ่ายให้เมื่อผู้รับจ้างได้ทำการก่อสร้างดังนี้

- เมื่อทางผู้รับจ้างดำเนินการติดตั้งเสาไฟฟ้า High Mast ทั้งหมดแล้วเสร็จตามรายละเอียดและแบบแปลนของทางเทศบาลตำบลรัชฎา

รวมกำหนดเวลาแล้วเสร็จ 60 วัน

ควบคุมงาน

1. นายอัศวิน
2. นายสุระชัย

พลคชา  
บุญช่วย /

ตำแหน่ง นายช่างโยธาชำนาญงาน  
ตำแหน่ง นายช่างไฟฟ้าชำนาญงาน

คณะกรรมการตรวจการจ้าง

1. นายณรงค์
2. นายสมชาย
3. นายวิจักขณ์

หะนุกุล  
ตันติพิทยกุล  
จิรพันธ์พิเชษฐ์

ตำแหน่ง ผู้อำนวยการกองช่าง  
ตำแหน่ง หัวหน้าฝ่ายการโยธา  
ตำแหน่ง นายช่างโยธาชำนาญงาน

คณะกรรมการราคากลาง

1. นายสมชาย
2. นางสาวอัมณภัสภ์
3. นายสุระชัย

ตันติพิทยกุล  
อุบลสุวรรณ  
บุญช่วย

ตำแหน่ง หัวหน้าฝ่ายการโยธา  
ตำแหน่ง นายช่างโยธาชำนาญงาน  
ตำแหน่ง นายช่างไฟฟ้าชำนาญงาน

(ลงชื่อ) .....

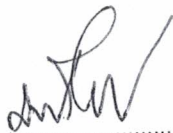

แบ่งงวดงาน

(นายพนธ์วิทย์ ผ่องศรี)  
วิศวกรโยธาชำนาญการ

(ลงชื่อ) .....

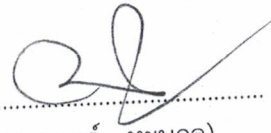

ตรวจ

(นายณรงค์ หะนุกุล)  
ผู้อำนวยการกองช่าง

(ลงชื่อ) .....



เห็นชอบ

(นางจันทิพย์ ยิ่งคำนุ่น)  
รองปลัดเทศบาลตำบลรัชฎา รักษาการแทน  
ปลัดเทศบาลตำบลรัชฎา

(ลงชื่อ) .....

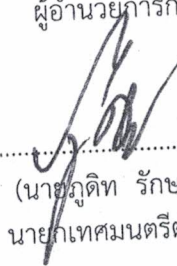

อนุมัติ

(นายภูดิท รักชาราชฎาร์)  
นายกเทศมนตรีตำบลรัชฎา