



ประกาศเทศบาลตำบลรัชฎา

เรื่อง ประกวดราคาซื้อโครงการจัดซื้อเครื่องออกกำลังกายสแตนเลส ๑๐ ชุด ๑๖ สถานี พร้อมติดตั้งบริเวณสวนสาธารณะหมู่บ้านศรีสุชาติแกรนด์วิว ๕ หมู่ที่ ๖ ด้วยวิธีประกวดราคาอิเล็กทรอนิกส์ (e-bidding)

เทศบาลตำบลรัชฎา มีความประสงค์จะประกวดราคาซื้อโครงการจัดซื้อเครื่องออกกำลังกายสแตนเลส ๑๐ ชุด ๑๖ สถานี พร้อมติดตั้งบริเวณสวนสาธารณะหมู่บ้านศรีสุชาติแกรนด์วิว ๕ หมู่ที่ ๖ ด้วยวิธีประกวดราคาอิเล็กทรอนิกส์ (e-bidding) ราคาของงานซื้อ ในการประกวดราคาครั้งนี้ เป็นเงินทั้งสิ้น ๑,๖๕๐,๐๐๐.๐๐ บาท (หนึ่งล้านหกแสนห้าหมื่นบาทถ้วน) ตามรายการ ดังนี้

เครื่องออกกำลังกายสแตนเลส พร้อมติดตั้ง	จำนวน	๑	โครงการ
---	-------	---	---------

ผู้ยื่นข้อเสนอจะต้องมีคุณสมบัติดังต่อไปนี้

๑. มีความสามารถตามกฎหมาย
๒. ไม่เป็นบุคคลล้มละลาย
๓. ไม่อยู่ระหว่างเลิกกิจการ
๔. ไม่เป็นบุคคลซึ่งอยู่ระหว่างถูกระงับการยื่นข้อเสนอหรือทำสัญญากับหน่วยงานของรัฐไว้ชั่วคราว เนื่องจากเป็นผู้ที่ไม่ผ่านเกณฑ์การประเมินผลการปฏิบัติงานของผู้ประกอบการตามระเบียบ ที่รัฐมนตรีว่าการกระทรวงการคลังกำหนดตามที่ประกาศเผยแพร่ในระบบเครือข่ายสารสนเทศของกรมบัญชีกลาง
๕. ไม่เป็นบุคคลซึ่งถูกระบุชื่อไว้ในบัญชีรายชื่อผู้ทำงานและได้แจ้งเวียนชื่อให้เป็นผู้ทำงาน ของหน่วยงานของรัฐในระบบเครือข่ายสารสนเทศของกรมบัญชีกลาง ซึ่งรวมถึงนิติบุคคลที่ผู้ทำงานเป็นหุ้นส่วนผู้จัดการ กรรมการผู้จัดการ ผู้บริหาร ผู้มีอำนาจในการดำเนินงานในกิจการของนิติบุคคลนั้นด้วย
๖. มีคุณสมบัติและไม่มีลักษณะต้องห้ามตามที่คณะกรรมการนโยบายการจัดซื้อจัดจ้างและ การบริหารพัสดุภาครัฐกำหนดในราชกิจจานุเบกษา
๗. เป็นนิติบุคคลผู้มีอาชีพขายพัสดุที่ประกวดราคาอิเล็กทรอนิกส์ดังกล่าว
๘. ไม่เป็นผู้มีผลประโยชน์ร่วมกันกับผู้ยื่นข้อเสนอรายอื่นที่เข้ายื่นข้อเสนอให้แก่เทศบาลตำบลรัชฎา ณ วันประกาศประกวดราคาอิเล็กทรอนิกส์ หรือไม่เป็นผู้กระทำการอันเป็นการขัดขวางการแข่งขันราคาอย่างเป็นธรรม ในการประกวดราคาอิเล็กทรอนิกส์ครั้งนี้
๙. ไม่เป็นผู้ได้รับเอกสิทธิ์หรือความคุ้มกัน ซึ่งอาจปฏิเสธไม่ยอมขึ้นศาลไทย เว้นแต่รัฐบาลของผู้ยื่นข้อเสนอได้มีคำสั่งสละเอกสิทธิ์และความคุ้มกันเช่นนั้น
๑๐. ผู้ยื่นข้อเสนอที่ยื่นข้อเสนอในรูปแบบของ "กิจการร่วมค้า" ต้องมีคุณสมบัติดังนี้
กรณีที่ยื่นข้อเสนอระหว่างผู้เข้าร่วมค้ำกำหนดให้ผู้เข้าร่วมค้ำรายใดรายหนึ่งเป็นผู้เข้าร่วมค้ำหลัก
ข้อตกลงระหว่างผู้เข้าร่วมค้ำจะต้องมีการกำหนดสัดส่วนหน้าที่และความรับผิดชอบในปริมาณงาน สิ่งของหรือมูลค่า ตามสัญญาของผู้เข้าร่วมค้ำหลักมากกว่าผู้เข้าร่วมค้ำรายอื่นทุกราย

/กรณี...

กรณีที่ข้อตกลงระหว่างผู้เข้าร่วมคำกำหนดให้ผู้เข้าร่วมคำรายใดรายหนึ่งเป็นผู้เข้าร่วมคำหลัก
กิจการร่วมค่านั้นต้องใช้ผลงานของผู้เข้าร่วมคำหลักรายเดียวเป็นผลงานของกิจการร่วมคำที่ยื่นข้อเสนอ

สำหรับข้อตกลงระหว่างผู้เข้าร่วมคำที่ไม่ได้กำหนดให้ผู้เข้าร่วมคำรายใดเป็นผู้เข้าร่วมคำหลัก
ผู้เข้าร่วมคำทุกรายจะต้องมีคุณสมบัติครบถ้วนตามเงื่อนไขที่กำหนดไว้ในเอกสารเชิญชวน

กรณีที่ข้อตกลงระหว่างผู้เข้าร่วมคำกำหนดให้มีการมอบหมายผู้เข้าร่วมคำรายใดรายหนึ่งเป็น
ผู้ยื่นข้อเสนอ ในนามกิจการร่วมคำ การยื่นข้อเสนอดังกล่าวไม่ต้องมีหนังสือมอบอำนาจ

สำหรับข้อตกลงระหว่างผู้เข้าร่วมคำที่ไม่ได้กำหนดให้ผู้เข้าร่วมคำรายใดเป็นผู้ยื่นข้อเสนอ
ผู้เข้าร่วมคำทุกรายจะต้องลงลายมือชื่อในหนังสือมอบอำนาจให้ผู้เข้าร่วมคำรายใดรายหนึ่งเป็นผู้ยื่นข้อเสนอในนาม
กิจการร่วมคำ

๑๑. ผู้ยื่นข้อเสนอต้องลงทะเบียนที่มีข้อมูลถูกต้องครบถ้วนในระบบจัดซื้อจัดจ้างภาครัฐด้วย
อิเล็กทรอนิกส์ (Electronic Government Procurement : e-GP) ของกรมบัญชีกลาง

๑๒. ผู้ยื่นข้อเสนอต้องมีมูลค่าสุทธิของกิจการ ดังนี้

(๑) กรณีผู้ยื่นข้อเสนอเป็นนิติบุคคลที่จัดตั้งขึ้นตามกฎหมายไทยซึ่งได้จดทะเบียนเกินกว่า ๑ ปี
ต้องมีมูลค่าสุทธิของกิจการ จากผลต่างระหว่างสินทรัพย์สุทธิหักด้วยหนี้สินสุทธิ ที่ปรากฏในงบแสดงฐานะการเงินที่มี
การตรวจรับรองแล้ว ซึ่งจะต้องแสดงค่าเป็นบวก ๑ ปีสุดท้ายก่อนวันยื่นข้อเสนอ

(๒) กรณีผู้ยื่นข้อเสนอเป็นนิติบุคคลที่จัดตั้งขึ้นตามกฎหมายไทย ซึ่งยังไม่มีงบแสดง
ฐานะการเงินกับกรมพัฒนาธุรกิจการค้า ให้พิจารณาการกำหนดมูลค่าของทุนจดทะเบียน โดยผู้ยื่นข้อเสนอจะต้องมี
ทุนจดทะเบียนที่เรียกชำระมูลค่าหุ้นแล้ว ณ วันที่ยื่นข้อเสนอ ไม่ต่ำกว่า ๑ ล้านบาท

(๓) สำหรับการจัดซื้อจัดจ้างครั้งหนึ่งที่มีวงเงินเกิน ๕๐๐,๐๐๐ บาทขึ้นไป กรณีผู้ยื่นข้อเสนอ
เป็นบุคคลธรรมดา โดยพิจารณาจากหนังสือรับรองบัญชีเงินฝากไม่เกิน ๙๐ วัน ก่อนวันยื่นข้อเสนอ โดยต้องมีเงินฝาก
คงเหลือในบัญชีธนาคารเป็นมูลค่า ๑ ใน ๔ ของมูลค่างบประมาณของโครงการหรือรายการที่ยื่นข้อเสนอ ในแต่ละครั้ง
และหากเป็นผู้ชนะการจัดซื้อจัดจ้างหรือเป็นผู้ได้รับการคัดเลือกจะต้องแสดงหนังสือรับรองบัญชีเงินฝากที่มีมูลค่า
ดังกล่าวอีกครั้งหนึ่งในวันลงนามในสัญญา

(๔) กรณีที่ผู้ยื่นข้อเสนอไม่มีมูลค่าสุทธิของกิจการหรือทุนจดทะเบียน หรือมีแต่ไม่เพียงพอที่จะ
เข้ายื่นข้อเสนอ ผู้ยื่นข้อเสนอสามารถขอวงเงินสินเชื่อ โดยต้องมีวงเงินสินเชื่อ ๑ ใน ๔ ของมูลค่างบประมาณที่ยื่น
ข้อเสนอในครั้งนั้น (สินเชื่อที่ธนาคารภายในประเทศ หรือบริษัทเงินทุนหรือบริษัทหลักทรัพย์ที่ได้รับอนุญาตให้
ประกอบกิจการเงินทุนเพื่อการพาณิชย์ และประกอบธุรกิจค้าประกันตามประกาศของธนาคารแห่งประเทศไทย ตาม
รายชื่อบริษัทเงินทุนที่ธนาคารแห่งประเทศไทยแจ้งเวียนให้ทราบ โดยพิจารณาจากยอดเงินรวมของวงเงินสินเชื่อที่
สำนักงานใหญ่รับรอง หรือที่สำนักงานสาขารับรอง (กรณีได้รับมอบอำนาจจากสำนักงานใหญ่) ซึ่งออกให้แก่ผู้ยื่น
ข้อเสนอ นับถึงวันยื่นข้อเสนอไม่เกิน ๙๐ วัน)

(๕) กรณีตาม (๑) - (๔) ยกเว้นสำหรับกรณีดังต่อไปนี้

(๕.๑) กรณีที่ผู้ยื่นข้อเสนอเป็นหน่วยงานของรัฐ

(๕.๒) นิติบุคคลที่จัดตั้งขึ้นตามกฎหมายไทยที่อยู่ระหว่างการฟื้นฟูกิจการตาม

พระราชบัญญัติล้มละลาย (ฉบับที่ ๑๐) พ.ศ. ๒๕๖๑

๑๓. มีคุณสมบัติและยื่นเอกสารตามข้อกำหนดและรายละเอียดคุณลักษณะเฉพาะของพัสดุ และกำหนดราคากลางฯ

ผู้ยื่นข้อเสนอต้องยื่นข้อเสนอและเสนอราคาทางระบบจัดซื้อจัดจ้างภาครัฐด้วยอิเล็กทรอนิกส์ในวันที่ ๑๘ เมษายน ๒๕๖๗ ระหว่างเวลา ๐๙.๐๐ น. ถึง ๑๒.๐๐ น.

ผู้สนใจสามารถขอรับเอกสารประกวดราคาอิเล็กทรอนิกส์ โดยดาวน์โหลดเอกสารทางระบบจัดซื้อจัดจ้างภาครัฐด้วยอิเล็กทรอนิกส์ หัวข้อ ค้นหาประกาศจัดซื้อจัดจ้างได้ตั้งแต่วันที่ประกาศจนถึงวันเสนอราคา

ผู้ยื่นข้อเสนอสามารถจัดเตรียมเอกสารข้อเสนอได้ตั้งแต่วันที่ประกาศจนถึงวันเสนอราคา

ผู้สนใจสามารถดูรายละเอียดได้ที่เว็บไซต์ www.rasada.go.th หรือ www.gprocurement.go.th หรือสอบถามทางโทรศัพท์หมายเลข ๐๗๖๕๒๕๗๗๙ ต่อ ๑๐๕ ในวันและเวลาราชการ

ประกาศ ณ วันที่ ๑๕ เมษายน พ.ศ. ๒๕๖๗



(นายนครินทร์ ยอแสงรัตน์)

นายกเทศมนตรีตำบลรัชฎา



เอกสารประกวดราคาซื้อด้วยวิธีประกวดราคาอิเล็กทรอนิกส์ (e-bidding)

เลขที่ ๒๐ /๒๕๖๗

ประกวดราคาซื้อโครงการจัดซื้อเครื่องออกกำลังกายสแตนเลส ๑๐ ชุด ๑๖ สถานี พร้อมติดตั้งบริเวณสวนสาธารณะหมู่บ้านศรีสุชาติแกรนด์วิว ๕ หมู่ที่ ๖ ด้วยวิธีประกวดราคาอิเล็กทรอนิกส์ (e-bidding)

ตามประกาศ เทศบาลตำบลรัชฎา

ลงวันที่ ๕ เมษายน ๒๕๖๗

เทศบาลตำบลรัชฎา ซึ่งต่อไปนี้จะเรียกว่า "เทศบาลตำบลรัชฎา" มีความประสงค์จะประกวดราคาซื้อด้วยวิธีประกวดราคาอิเล็กทรอนิกส์ ตามรายการ ดังนี้

เครื่องออกกำลังกายสแตนเลส พร้อมติดตั้ง	จำนวน	๑	โครงการ
---	-------	---	---------

พัสดุที่จะซื้อนี้ต้องเป็นของแท้ ของใหม่ ไม่เคยใช้งานมาก่อน ไม่เป็นของเก่าเก็บ อยู่ในสภาพที่จะใช้งานได้ทันที และมีคุณลักษณะเฉพาะตรงตามที่กำหนดไว้ในเอกสารประกวดราคาซื้อด้วยวิธีประกวดราคาอิเล็กทรอนิกส์ฉบับนี้ โดยมีข้อแนะนำและข้อกำหนด ดังต่อไปนี้

๑. เอกสารแนบท้ายเอกสารประกวดราคาอิเล็กทรอนิกส์

- ๑.๑ ร่างรายละเอียดขอบเขตของงานทั้งโครงการ (Terms of Reference : TOR)
- ๑.๒ แบบใบเสนอราคาที่กำหนดไว้ในระบบการจัดซื้อจัดจ้างภาครัฐด้วยอิเล็กทรอนิกส์
- ๑.๓ แบบสัญญาซื้อขาย
- ๑.๔ แบบหนังสือค้ำประกัน
 - (๑) หลักประกันสัญญา
- ๑.๕ บทนิยาม
 - (๑) ผู้มีผลประโยชน์ร่วมกัน
 - (๒) การขัดขวางการแข่งขันอย่างเป็นธรรม
- ๑.๖ แบบบัญชีเอกสารที่กำหนดไว้ในระบบจัดซื้อจัดจ้างภาครัฐด้วยอิเล็กทรอนิกส์
 - (๑) บัญชีเอกสารส่วนที่ ๑
 - (๒) บัญชีเอกสารส่วนที่ ๒
- ๑.๗ แผนการทำงาน

๒. คุณสมบัติของผู้ยื่นข้อเสนอ

- ๒.๑ มีความสามารถตามกฎหมาย
- ๒.๒ ไม่เป็นบุคคลล้มละลาย
- ๒.๓ ไม่อยู่ระหว่างเลิกกิจการ
- ๒.๔ ไม่เป็นบุคคลซึ่งอยู่ระหว่างถูกระงับการยื่นข้อเสนอหรือทำสัญญากับหน่วยงานของรัฐไว้

ชั่วคราว เนื่องจากเป็นผู้ที่ไม่ผ่านเกณฑ์การประเมินผลการปฏิบัติงานของผู้ประกอบการตามระเบียบ ที่รัฐมนตรีว่าการกระทรวงการคลังกำหนดตามที่ประกาศเผยแพร่ในระบบเครือข่ายสารสนเทศของกรมบัญชีกลาง

/๒.๕ ไม่เป็น...

๒.๕ ไม่เป็นบุคคลซึ่งถูกระบุชื่อไว้ในบัญชีรายชื่อผู้ทำงานและได้แจ้งเวียนชื่อให้เป็นผู้ทำงานของหน่วยงานของรัฐในระบบเครือข่ายสารสนเทศของกรมบัญชีกลาง ซึ่งรวมถึงนิติบุคคลที่ผู้ทำงานเป็นหุ้นส่วนผู้จัดการ กรรมการผู้จัดการ ผู้บริหาร ผู้มีอำนาจในการดำเนินงานในกิจการของนิติบุคคลนั้นด้วย

๒.๖ มีคุณสมบัติและไม่มีลักษณะต้องห้ามตามที่คณะกรรมการนโยบายการจัดซื้อจัดจ้าง และการบริหารพัสดุภาครัฐกำหนดในราชกิจจานุเบกษา

๒.๗ เป็นนิติบุคคลผู้มีอาชีพขายพัสดุที่ประกวดราคาอิเล็กทรอนิกส์ดังกล่าว

๒.๘ ไม่เป็นผู้มีผลประโยชน์ร่วมกันกับผู้ยื่นข้อเสนอรายอื่นที่เข้ายื่นข้อเสนอให้แก่ เทศบาล ตำบล รัชฎา ณ วันประกาศประกวดราคาอิเล็กทรอนิกส์ หรือไม่เป็นผู้กระทำการอันเป็นการขัดขวาง การแข่งขันอย่างเป็นธรรมในการประกวดราคาอิเล็กทรอนิกส์ครั้งนี้

๒.๙ ไม่เป็นผู้ได้รับเอกสิทธิ์หรือความคุ้มกัน ซึ่งอาจปฏิเสธไม่ยอมขึ้นศาลไทย เว้นแต่รัฐบาลของผู้ยื่นข้อเสนอได้มีคำสั่งให้สละเอกสิทธิ์และความคุ้มกันเช่นนั้น

๒.๑๐ ผู้ยื่นข้อเสนอที่ยื่นข้อเสนอในรูปแบบของ "กิจการร่วมค้า" ต้องมีคุณสมบัติดังนี้

กรณีที่ข้อตกลงระหว่างผู้เข้าร่วมค้ากำหนดให้ผู้เข้าร่วมค้ารายใดรายหนึ่งเป็นผู้เข้าร่วมค้าหลัก ข้อตกลงระหว่างผู้เข้าร่วมค้าจะต้องมีการกำหนดสัดส่วนหน้าที่และความรับผิดชอบในปริมาณงาน สิ่งของหรือมูลค่าตามสัญญาของผู้เข้าร่วมค้าหลักมากกว่าผู้เข้าร่วมค้ารายอื่นทุกราย

กรณีที่ข้อตกลงระหว่างผู้เข้าร่วมค้ากำหนดให้ผู้เข้าร่วมค้ารายใดรายหนึ่งเป็นผู้เข้าร่วมค้าหลัก กิจการร่วมค่านั้นต้องใช้ผลงานของผู้เข้าร่วมค้าหลักรายเดียวเป็นผลงานของกิจการร่วมค้าที่ยื่นข้อเสนอ

สำหรับข้อตกลงระหว่างผู้เข้าร่วมค้าที่ไม่ได้กำหนดให้ผู้เข้าร่วมค้ารายใดเป็นผู้เข้าร่วมค้าหลัก ผู้เข้าร่วมค้าทุกรายจะต้องมีคุณสมบัติครบถ้วนตามเงื่อนไขที่กำหนดไว้ในเอกสารเชิญชวน

กรณีที่ข้อตกลงระหว่างผู้เข้าร่วมค้ากำหนดให้มีการมอบหมายผู้เข้าร่วมค้ารายใดรายหนึ่งเป็นผู้ยื่นข้อเสนอ ในนามกิจการร่วมค้า การยื่นข้อเสนอดังกล่าวต้องมีหนังสือมอบอำนาจ

สำหรับข้อตกลงระหว่างผู้เข้าร่วมค้าที่ไม่ได้กำหนดให้ผู้เข้าร่วมค้ารายใดเป็นผู้ยื่นข้อเสนอ ผู้เข้าร่วมค้าทุกรายจะต้องลงลายมือชื่อในหนังสือมอบอำนาจให้ผู้เข้าร่วมค้ารายใดรายหนึ่งเป็นผู้ยื่นข้อเสนอในนามกิจการร่วมค้า

๒.๑๑ ผู้ยื่นข้อเสนอต้องลงทะเบียนที่มีข้อมูลถูกต้องครบถ้วนในระบบจัดซื้อจัดจ้างภาครัฐด้วยอิเล็กทรอนิกส์ (Electronic Government Procurement : e-GP) ของกรมบัญชีกลาง

๒.๑๒ ผู้ยื่นข้อเสนอต้องมีมูลค่าสุทธิของกิจการ ดังนี้

(๑) กรณีผู้ยื่นข้อเสนอเป็นนิติบุคคลที่จัดตั้งขึ้นตามกฎหมายไทยซึ่งได้จดทะเบียนเกินกว่า ๑ ปี ต้องมีมูลค่าสุทธิของกิจการ จากผลต่างระหว่างสินทรัพย์สุทธิหักด้วยหนี้สินสุทธิที่ปรากฏในงบแสดงฐานะการเงินที่มีการตรวจรับรองแล้ว ซึ่งจะต้องแสดงค่าเป็นบวก ๑ ปีสุดท้ายก่อนวันยื่นข้อเสนอ

(๒) กรณีผู้ยื่นข้อเสนอเป็นนิติบุคคลที่จัดตั้งขึ้นตามกฎหมายไทยซึ่งยังไม่มีงบแสดงฐานะการเงินกับกรมพัฒนาธุรกิจการค้า ให้พิจารณาการกำหนดมูลค่าของทุนจดทะเบียน โดยผู้ยื่นข้อเสนอจะต้องมีทุนจดทะเบียนที่เรียกชำระมูลค่าหุ้นแล้ว ณ วันที่ยื่นข้อเสนอ ไม่ต่ำกว่า ๑ ล้านบาท

(๓) สำหรับการจัดซื้อจัดจ้างครั้งหนึ่งที่มีวงเงินเกิน ๕๐๐,๐๐๐ บาทขึ้นไป กรณีผู้ยื่นข้อเสนอเป็นบุคคลธรรมดา โดยพิจารณาจากหนังสือรับรองบัญชีเงินฝากไม่เกิน ๙๐ วัน ก่อนวันยื่นข้อเสนอ โดยต้องมีเงินฝากคงเหลือในบัญชีธนาคารเป็นมูลค่า ๑ ใน ๔ ของมูลค่างบประมาณของโครงการหรือรายการที่ยื่นข้อเสนอในแต่ละครั้ง และหากเป็นผู้ชนะการจัดซื้อจัดจ้างหรือเป็นผู้ได้รับการคัดเลือกจะต้องแสดงหนังสือรับรองบัญชีเงินฝากที่มีมูลค่าดังกล่าวอีกครั้งหนึ่งในวันลงนามในสัญญา

(๔) กรณีที่ผู้ยื่นข้อเสนอไม่มีมูลค่าสุทธิของกิจการหรือทุนจดทะเบียนหรือมีแต่ไม่เพียงพอที่จะเข้ายื่นข้อเสนอ ผู้ยื่นข้อเสนอสามารถขอวงเงินสินเชื่อ โดยต้องมีวงเงินสินเชื่อ ๑ ใน ๔ ของมูลค่างบประมาณของโครงการหรือรายการที่ยื่นข้อเสนอในแต่ละครั้ง (สินเชื่อที่ธนาคารภายในประเทศ หรือบริษัทเงินทุนหรือบริษัทเงินทุนหลักทรัพย์ที่ได้รับอนุญาตให้ประกอบกิจการเงินทุนเพื่อการพาณิชย์และประกอบธุรกิจค้าประกันตามประกาศของธนาคารแห่งประเทศไทย ตามรายชื่อบริษัทเงินทุนที่ธนาคารแห่งประเทศไทยแจ้งเวียนให้ทราบโดยพิจารณาจากยอดเงินรวมของวงเงินสินเชื่อที่สำนักงานใหญ่รับรอง หรือที่สำนักงานสาขารับรอง (กรณีได้รับมอบอำนาจจากสำนักงานใหญ่) ซึ่งออกให้แก่ผู้ยื่นข้อเสนอ นับถึงวันยื่นข้อเสนอไม่เกิน ๙๐ วัน)

(๕) กรณีตาม (๑) - (๔) ยกเว้นสำหรับกรณีดังต่อไปนี้

(๕.๑) กรณีที่ผู้ยื่นข้อเสนอเป็นหน่วยงานของรัฐ

(๕.๒) นิติบุคคลที่จัดตั้งขึ้นตามกฎหมายไทยที่อยู่ระหว่างการฟื้นฟูกิจการตามพระราชบัญญัติล้มละลาย (ฉบับที่ ๑๐) พ.ศ. ๒๕๖๑

๒.๑๓ มีคุณสมบัติและยื่นเอกสารตามข้อกำหนดและรายละเอียดคุณลักษณะเฉพาะของพัสดุ และกำหนดราคากลางฯ

๓. หลักฐานการยื่นข้อเสนอ

ผู้ยื่นข้อเสนอจะต้องเสนอเอกสารหลักฐานยื่นมาพร้อมกับการเสนอราคาทางระบบจัดซื้อจัดจ้างภาครัฐด้วยอิเล็กทรอนิกส์ โดยแยกเป็น ๒ ส่วน คือ

๓.๑ ส่วนที่ ๑ อย่างน้อยต้องมีเอกสารดังต่อไปนี้

(๑) ในกรณีผู้ยื่นข้อเสนอเป็นนิติบุคคล

(ก) ห้างหุ้นส่วนสามัญหรือห้างหุ้นส่วนจำกัด ให้ยื่นสำเนาหนังสือรับรองการจดทะเบียนนิติบุคคล บัญชีรายชื่อหุ้นส่วนผู้จัดการ ผู้มีอำนาจควบคุม (ถ้ามี)

(ข) บริษัทจำกัดหรือบริษัทมหาชนจำกัด ให้ยื่นสำเนาหนังสือรับรองการจดทะเบียนนิติบุคคล หนังสือบริคณห์สนธิ บัญชีรายชื่อกรรมการผู้จัดการ ผู้มีอำนาจควบคุม (ถ้ามี) และบัญชีผู้ถือหุ้นรายใหญ่ (ถ้ามี)

(๒) ในกรณีผู้ยื่นข้อเสนอเป็นบุคคลธรรมดาหรือคณะบุคคลที่มีใช้นิติบุคคล ให้ยื่นสำเนาบัตรประจำตัวประชาชนของผู้ยื่น สำเนาข้อตกลงที่แสดงถึงการเข้าเป็นหุ้นส่วน (ถ้ามี) สำเนาบัตรประจำตัวประชาชนของผู้เป็นหุ้นส่วน หรือสำเนาหนังสือเดินทางของผู้เป็นหุ้นส่วนที่ได้ถือสัญชาติไทย

(๓) ในกรณีผู้ยื่นข้อเสนอเป็นผู้ยื่นข้อเสนอร่วมกันในฐานะเป็นผู้ร่วมค้า ให้ยื่นสำเนาสัญญาของการเข้าร่วมค้า และเอกสารตามที่ระบุไว้ใน (๑) หรือ (๒) ของผู้ร่วมค้า แล้วแต่กรณี

(๔) ผู้ยื่นข้อเสนอต้องแสดงหลักฐานเกี่ยวกับมูลค่าสุทธิของกิจการ ดังนี้

/(๔.๑) ในกรณี...

(๔.๑) ในกรณีผู้ยื่นข้อเสนอเป็นนิติบุคคล ให้ยื่นงบแสดงฐานะการเงินที่มีการรับรองแล้ว ๑ ปีสุดท้ายก่อนวันยื่นข้อเสนอ โดยให้ยื่นขณะเข้าเสนอราคา

(๔.๒) ในกรณีผู้ยื่นข้อเสนอเป็นบุคคลธรรมดา ให้ยื่นหนังสือรับรองบัญชีเงินฝากไม่เกิน ๙๐ วัน ก่อนวันยื่นข้อเสนอ โดยให้ยื่นขณะเข้าเสนอราคา และจะต้องแสดงหนังสือรับรองบัญชีเงินฝากที่มีมูลค่าดังกล่าวอีกครั้งหนึ่งในวันลงนามในสัญญา

(๔.๓) กรณีที่ผู้ยื่นข้อเสนอไม่มีมูลค่าสุทธิของกิจการและทุนจดทะเบียน หรือมีแต่ไม่เพียงพอที่จะเข้ายื่นข้อเสนอ ให้ยื่นสำเนาหนังสือรับรองวงเงินสินเชื่อ (สินเชื่อที่ธนาคารภายในประเทศหรือบริษัทเงินทุนหรือบริษัทเงินทุนหลักทรัพย์ที่ได้รับอนุญาตให้ประกอบกิจการเงินทุนเพื่อการพาณิชย์และประกอบธุรกิจค้าประกัน ตามประกาศของธนาคารแห่งประเทศไทย ตามรายชื่อบริษัทเงินทุนที่ธนาคารแห่งประเทศไทยแจ้งเวียนให้ทราบ โดยพิจารณาจากยอดเงินรวมของวงเงินสินเชื่อที่สำนักงานใหญ่รับรองหรือที่สำนักงานสาขารับรอง (กรณีได้รับมอบอำนาจจากสำนักงานใหญ่) ซึ่งออกให้แก่ผู้ยื่นข้อเสนอ นับถึงวันยื่นข้อเสนอไม่เกิน ๙๐ วัน)

(๕) สำเนาใบทะเบียนพาณิชย์ (ถ้ามี)

(๖) สำเนาใบทะเบียนภาษีมูลค่าเพิ่ม (ถ้ามี)

(๗) เอกสารตามข้อกำหนดและรายละเอียดคุณลักษณะเฉพาะของพัสดุ และกำหนดราคากลาง โครงการจัดซื้อเครื่องออกกำลังกายสแตนด์เลส ๑๐ ชุด ๑๖ สถานี พร้อมติดตั้งบริเวณสวนสาธารณะหมู่บ้านศรีสุชาติแกรนด์วิว ๕ หมู่ที่ ๖

(๘) บัญชีเอกสารส่วนที่ ๑ ทั้งหมดที่ได้ยื่นพร้อมกับการเสนอราคาทางระบบจัดซื้อจัดจ้างภาครัฐด้วยอิเล็กทรอนิกส์ ตามแบบในข้อ ๑.๖ (๑) โดยไม่ต้องแนบในรูปแบบ PDF File (Portable Document Format)

ทั้งนี้ เมื่อผู้ยื่นข้อเสนอดำเนินการแนบไฟล์เอกสารตามบัญชีเอกสารส่วนที่ ๑ ครบถ้วน ถูกต้องแล้ว ระบบจัดซื้อจัดจ้างภาครัฐด้วยอิเล็กทรอนิกส์จะสร้างบัญชีเอกสารส่วนที่ ๑ ตามแบบ ในข้อ ๑.๖ (๑) ให้โดยผู้ยื่นข้อเสนอไม่ต้องแนบบัญชีเอกสารส่วนที่ ๑ ดังกล่าวในรูปแบบ PDF File (Portable Document Format)

๓.๒ ส่วนที่ ๒ อย่างน้อยต้องมีเอกสารดังต่อไปนี้

(๑) ในกรณีที่ผู้ยื่นข้อเสนอมอบอำนาจให้บุคคลอื่นกระทำการแทนให้แนบหนังสือมอบอำนาจซึ่งติดอากรแสตมป์ตามกฎหมาย โดยมีหลักฐานแสดงตัวตนของผู้มอบอำนาจและผู้รับมอบอำนาจ ทั้งนี้ หากผู้รับมอบอำนาจเป็นบุคคลธรรมดาต้องเป็นผู้ที่บรรลุนิติภาวะตามกฎหมายแล้วเท่านั้น

(๒) แคตตาล็อกและ/หรือแบบรูปรายการละเอียดคุณลักษณะเฉพาะ ตามข้อ ๔.๔

(๓) หลักประกันการเสนอราคา ตามข้อ ๕

(๔) สำเนาหนังสือรับรองสินค้า Made In Thailand ของสภาอุตสาหกรรมแห่งประเทศไทย (ถ้ามี)

(๕) สำเนาใบขึ้นทะเบียนผู้ประกอบการวิสาหกิจขนาดกลางและขนาดย่อม (SMEs) (ถ้ามี)

(๖) บัญชีเอกสารส่วนที่ ๒ ทั้งหมดที่ได้ยื่นพร้อมกับการเสนอราคาทางระบบจัดซื้อจัดจ้างภาครัฐด้วยอิเล็กทรอนิกส์ ตามแบบในข้อ ๑.๖ (๒) โดยไม่ต้องแนบในรูปแบบ PDF File (Portable Document Format)

/ทั้งนี้...

ทั้งนี้ เมื่อผู้ยื่นข้อเสนอดำเนินการแนบไฟล์เอกสารตามบัญชีเอกสารส่วนที่ ๒ ครบถ้วน ถูกต้องแล้ว ระบบจัดซื้อจัดจ้างภาครัฐด้วยอิเล็กทรอนิกส์จะสร้างบัญชีเอกสารส่วนที่ ๒ ตามแบบ ในข้อ ๑.๖ (๒) ให้โดยผู้ยื่นข้อเสนอไม่ต้องแนบบัญชีเอกสารส่วนที่ ๒ ดังกล่าวในรูปแบบ PDF File (Portable Document Format)

๔. การเสนอราคา

๔.๑ ผู้ยื่นข้อเสนอต้องยื่นข้อเสนอและเสนอราคาทางระบบจัดซื้อจัดจ้างภาครัฐด้วยอิเล็กทรอนิกส์ตามที่กำหนดไว้ในเอกสารประกวดราคาอิเล็กทรอนิกส์นี้ โดยไม่มีเงื่อนไขใดๆ ทั้งสิ้น และจะต้องกรอกข้อความ ให้ถูกต้องครบถ้วน พร้อมทั้งหลักฐานแสดงตัวตนและทำการยืนยันตัวตนของผู้ยื่นข้อเสนอโดยไม่ต้องแนบบใบเสนอราคาในรูปแบบ PDF File (Portable Document Format)

๔.๒ ในการเสนอราคาให้เสนอราคาเป็นเงินบาท และเสนอราคาได้เพียงครั้งเดียวและราคาเดียว โดยเสนอราคารวม และหรือราคาต่อหน่วย และหรือต่อรายการ ตามเงื่อนไขที่ระบุไว้ท้ายใบเสนอราคา ให้ถูกต้อง ทั้งนี้ ราคารวมที่เสนอจะต้องตรงกันทั้งตัวเลขและตัวหนังสือ ถ้าตัวเลขและตัวหนังสือไม่ตรงกัน ให้ถือตัวหนังสือเป็นสำคัญ โดยคิดราคารวมทั้งสิ้นซึ่งรวมค่าภาษีมูลค่าเพิ่ม ภาษีอากรอื่น ค่าขนส่ง ค่าจดทะเบียน และค่าใช้จ่ายอื่นๆ ทั้งปวงไว้แล้ว จนกระทั่งส่งมอบพัสดุให้ ณ เทศบาลตำบลรัชฎา

ราคาที่เสนอจะต้องเสนอกำหนดยื่นราคาไม่น้อยกว่า ๙๐ วัน ตั้งแต่วันเสนอราคาโดยภายในกำหนดยื่นราคา ผู้ยื่นข้อเสนอต้องรับผิดชอบราคาที่ตนได้เสนอไว้ และจะถอน การเสนอราคามีได้

๔.๓ ผู้ยื่นข้อเสนอจะต้องเสนอกำหนดเวลาส่งมอบพัสดุไม่เกิน ๖๐ วัน นับถัดจากวันลงนามในสัญญา

๔.๔ ผู้ยื่นข้อเสนอจะต้องส่งแคตตาล็อก และหรือรายละเอียดคุณลักษณะเฉพาะของ เครื่องออกกำลังกายสแตนด์เลส ๑๐ ชุด ๑๖ สลანი พร้อมติดตั้ง ไปพร้อมการเสนอราคาทางระบบจัดซื้อจัดจ้างภาครัฐด้วยอิเล็กทรอนิกส์ เพื่อประกอบการพิจารณา หลักฐานดังกล่าวนี้ เทศบาลตำบลรัชฎาจะยึดไว้เป็นเอกสารของทางราชการ

๔.๕ ก่อนเสนอราคา ผู้ยื่นข้อเสนอควรตรวจดูร่างสัญญา ร่างรายละเอียดขอบเขตของงานทั้งโครงการ (Terms of Reference : TOR) ให้ถี่ถ้วนและเข้าใจเอกสารประกวดราคาอิเล็กทรอนิกส์ทั้งหมดเสียก่อนที่จะตกลงยื่นข้อเสนอตามเงื่อนไข ในเอกสารประกวดราคาซื้ออิเล็กทรอนิกส์

๔.๖ ผู้ยื่นข้อเสนอจะต้องยื่นข้อเสนอและเสนอราคาทางระบบการจัดซื้อจัดจ้างภาครัฐ ด้วยอิเล็กทรอนิกส์ในวันที่ ๑๘ เมษายน ๒๕๖๗ ระหว่างเวลา ๐๙.๐๐ น. ถึง ๑๒.๐๐ น. และเวลาในการเสนอราคาให้ถือตามเวลาของระบบการจัดซื้อจัดจ้างภาครัฐด้วยอิเล็กทรอนิกส์เป็นเกณฑ์

เมื่อพ้นกำหนดเวลายื่นข้อเสนอและเสนอราคาแล้ว จะไม่รับเอกสารการยื่นข้อเสนอ และการเสนอราคาใดๆ โดยเด็ดขาด

๔.๗ ผู้ยื่นข้อเสนอต้องจัดทำเอกสารสำหรับใช้ในการยื่นเอกสารข้อเสนอในรูปแบบไฟล์เอกสารประเภท PDF File (Portable Document Format) โดยผู้ยื่นข้อเสนอต้องเป็นผู้รับผิดชอบตรวจสอบความครบถ้วน ถูกต้อง และชัดเจนของเอกสาร PDF File ก่อนที่จะยืนยันการยื่นเอกสารข้อเสนอ แล้วจึงส่งข้อมูล (Upload) เพื่อเป็นการยื่นเอกสารข้อเสนอให้แก่ เทศบาลตำบลรัชฎา ผ่านทางระบบจัดซื้อจัดจ้างภาครัฐด้วยอิเล็กทรอนิกส์

๔.๘ คณะกรรมการพิจารณาผลการประกวดราคาอิเล็กทรอนิกส์ จะดำเนินการตรวจสอบคุณสมบัติของผู้ยื่นข้อเสนอแต่ละรายว่า เป็นผู้ยื่นข้อเสนอที่มีผลประโยชน์ร่วมกันกับผู้ยื่นข้อเสนอรายอื่น ตามข้อ ๑.๕ (๑) หรือไม่ หากปรากฏว่าผู้ยื่นข้อเสนอรายใดเป็นผู้ยื่นข้อเสนอที่มีผลประโยชน์ร่วมกันกับผู้ยื่นข้อเสนอรายอื่น คณะกรรมการฯ จะตัดรายชื่อผู้ยื่นข้อเสนอที่มีผลประโยชน์ร่วมกันนั้นออกจากการเป็นผู้ยื่นข้อเสนอ

หากปรากฏต่อคณะกรรมการพิจารณาผลการประกวดราคาอิเล็กทรอนิกส์ว่า ก่อนหรือ ในขณะที่มีการพิจารณาข้อเสนอ มีผู้ยื่นข้อเสนอรายใดกระทำการอันเป็นการขัดขวางการแข่งขันอย่างเป็นธรรมตามข้อ ๑.๕ (๒) และคณะกรรมการฯ เชื่อว่ามีการกระทำอันเป็นการขัดขวางการแข่งขันอย่างเป็นธรรม คณะกรรมการฯ จะตัดรายชื่อผู้ยื่นข้อเสนอรายนั้นออกจากการเป็นผู้ยื่นข้อเสนอ และ เทศบาลตำบลรัชฎา จะพิจารณาลงโทษผู้ยื่นข้อเสนอดังกล่าวเป็นผู้ทำงาน เว้นแต่ เทศบาลตำบลรัชฎา จะพิจารณาเห็นว่า ผู้ยื่นข้อเสนอรายนั้นมิใช่เป็นผู้ริเริ่มให้มีการกระทำความผิดดังกล่าวและได้ให้ความร่วมมือเป็นประโยชน์ ต่อการพิจารณาของ เทศบาลตำบลรัชฎา

๔.๙ ผู้ยื่นข้อเสนอจะต้องปฏิบัติ ดังนี้

(๑) ปฏิบัติตามเงื่อนไขที่ระบุไว้ในเอกสารประกวดราคาอิเล็กทรอนิกส์

(๒) ราคาที่เสนอจะต้องเป็นราคาที่รวมภาษีมูลค่าเพิ่ม และภาษีอื่นๆ (ถ้ามี) รวมค่าใช้จ่ายที่ส่งปวงไว้ด้วยแล้ว

(๓) ผู้ยื่นข้อเสนอจะต้องลงทะเบียนเพื่อเข้าสู่กระบวนการเสนอราคา ตามวัน เวลา ที่กำหนด

(๔) ผู้ยื่นข้อเสนอจะถอนการเสนอราคาที่เสนอแล้วไม่ได้

(๕) ผู้ยื่นข้อเสนอต้องศึกษาและทำความเข้าใจในระบบและวิธีการเสนอราคา ด้วยวิธีประกวดราคาอิเล็กทรอนิกส์ ของกรมบัญชีกลางที่แสดงไว้ในเว็บไซต์ www.gprocurement.go.th

๔.๑๐ คู่สัญญาต้องจัดทำแผนการทำงานมาให้ภายใน ๗ วัน นับถัดจากวันลงนามในสัญญา โดยจัดทำแผนการทำงานตามเอกสารแนบท้ายเอกสารประกวดราคาอิเล็กทรอนิกส์ เว้นแต่เป็นกรณีสัญญาที่มีวงเงินไม่เกิน ๕๐๐,๐๐๐ บาท ทั้งนี้ แผนการทำงานให้ถือเป็นเอกสารส่วนหนึ่งของสัญญา

๕. หลักเกณฑ์และสิทธิในการพิจารณา

๕.๑ ในการพิจารณาผลการยื่นข้อเสนอประกวดราคาอิเล็กทรอนิกส์ครั้งนี้ เทศบาลตำบลรัชฎาจะพิจารณาตัดสินโดยใช้หลักเกณฑ์ ราคา

๕.๒ การพิจารณาผู้ชนะการยื่นข้อเสนอ

กรณีใช้หลักเกณฑ์ราคาในการพิจารณาผู้ชนะการยื่นข้อเสนอ เทศบาลตำบลรัชฎา จะพิจารณาจาก ราคารวม

๕.๓ หากผู้ยื่นข้อเสนอรายใดมีคุณสมบัติไม่ถูกต้องตามข้อ ๒ หรือยื่นหลักฐานการยื่นข้อเสนอไม่ถูกต้อง หรือไม่ครบถ้วนตามข้อ ๓ หรือยื่นข้อเสนอไม่ถูกต้องตามข้อ ๔ คณะกรรมการพิจารณาผล การประกวดราคาอิเล็กทรอนิกส์จะไม่รับพิจารณาข้อเสนอของผู้ยื่นข้อเสนอรายนั้น เว้นแต่ ผู้ยื่นข้อเสนอรายใด เสนอเอกสารทางเทคนิคหรือรายละเอียดคุณลักษณะเฉพาะของพัสดุที่จะขายไม่ครบถ้วน หรือเสนอรายละเอียดแตกต่างไปจากเงื่อนไขที่เทศบาลตำบลรัชฎากำหนดไว้ในประกาศและเอกสารประกวดราคาอิเล็กทรอนิกส์ ในส่วนที่มีใช้สาระสำคัญและความต่างนั้นไม่มีผลทำให้เกิดการได้เปรียบเสียเปรียบ ต่อผู้ยื่นข้อเสนอรายอื่น หรือเป็นการผิดพลาดเล็กน้อย คณะกรรมการฯ อาจพิจารณาผ่อนปรนการตัดสินสิทธิ ผู้ยื่นข้อเสนอรายนั้น

/๕.๔ เทศบาล...

๕.๔ เทศบาลตำบลรัฐภูาสงวนสิทธิไม่พิจารณาข้อเสนอของผู้ยื่นข้อเสนอโดยไม่มี การผ่อนผัน ในกรณีดังต่อไปนี้

(๑) ไม่กรอกชื่อผู้ยื่นข้อเสนอในการเสนอราคาทางระบบจัดซื้อจัดจ้างด้วยอิเล็กทรอนิกส์

(๒) เสนอรายละเอียดแตกต่างไปจากเงื่อนไขที่กำหนดในเอกสารประกวดราคา อิเล็กทรอนิกส์ที่เป็นสาระสำคัญ หรือมีผลทำให้เกิดความได้เปรียบเสียเปรียบแก่ผู้ยื่นข้อเสนอรายอื่น

๕.๕ ในการตัดสินใจการประกวดราคาอิเล็กทรอนิกส์หรือในการทำสัญญา คณะกรรมการ พิจารณาผลการประกวดราคาอิเล็กทรอนิกส์หรือเทศบาลตำบลรัฐภูามีสิทธิให้ผู้ยื่นข้อเสนอชี้แจงข้อเท็จจริงเพิ่มเติมได้ เทศบาลตำบลรัฐภูามีสิทธิที่จะไม่รับข้อเสนอ ไม่รับราคา หรือไม่ทำสัญญา หากข้อเท็จจริงดังกล่าว ไม่เหมาะสม หรือไม่ถูกต้อง

๕.๖ เทศบาลตำบลรัฐภูาทรงไว้ซึ่งสิทธิที่จะไม่รับราคาต่ำสุด หรือราคาหนึ่งราคาใด หรือ ราคาที่เสนอทั้งหมดก็ได้ และอาจพิจารณาเลือกซื้อในจำนวน หรือขนาด หรือเฉพาะรายการหนึ่งรายการใด หรือ อาจยกเลิกการประกวดราคาอิเล็กทรอนิกส์โดยไม่พิจารณาจัดซื้อเลยก็ได้ สุดแต่จะพิจารณา ทั้งนี้ เพื่อประโยชน์ ของทางราชการเป็นสำคัญ และให้ถือว่าการตัดสินใจของ เทศบาลตำบลรัฐภูาเป็นเด็ดขาด ผู้ยื่นข้อเสนอจะเรียกร้อง ค่าใช้จ่าย หรือค่าเสียหายใดๆ มิได้ รวมทั้งเทศบาลตำบลรัฐภูา จะพิจารณายกเลิกการประกวดราคาอิเล็กทรอนิกส์ และลงโทษผู้ยื่นข้อเสนอเป็นผู้ทำงาน ไม่ว่าจะเป็นผู้ยื่นข้อเสนอที่ได้รับการคัดเลือกหรือไม่ก็ตาม หากมีเหตุที่เชื่อได้ว่า การยื่นข้อเสนอกระทำการโดยไม่สุจริต เช่น การเสนอเอกสารอันเป็นเท็จ หรือใช้ข้อมูลคลลธรรมดา หรือนิติบุคคล อื่นมาเสนอราคาแทน เป็นต้น

ในกรณีที่ผู้ยื่นข้อเสนอรายที่เสนอราคาต่ำสุด เสนอราคาต่ำจนคาดหมายได้ว่าไม่อาจ ดำเนินงานตามเอกสารประกวดราคาอิเล็กทรอนิกส์ได้ คณะกรรมการพิจารณาผลการประกวดราคาอิเล็กทรอนิกส์ หรือเทศบาลตำบลรัฐภูา จะให้ผู้ยื่นข้อเสนอชี้แจงและแสดงหลักฐานที่ทำให้เชื่อได้ว่า ผู้ยื่นข้อเสนอสามารถ ดำเนินการตามเอกสารประกวดราคาอิเล็กทรอนิกส์ให้เสร็จสมบูรณ์ หากคำชี้แจงไม่เป็นที่รับฟังได้ เทศบาลตำบล รัฐภูามีสิทธิที่จะไม่รับข้อเสนอหรือไม่รับราคาของผู้ยื่นข้อเสนอรายนั้น ทั้งนี้ ผู้ยื่นข้อเสนอดังกล่าวไม่มีสิทธิเรียกร้อง ค่าใช้จ่ายหรือค่าเสียหายใดๆ จากเทศบาลตำบลรัฐภูา

๕.๗ ก่อนลงนามในสัญญาเทศบาลตำบลรัฐภูาอาจประกาศยกเลิกการประกวดราคา อิเล็กทรอนิกส์ หากปรากฏว่ามีการกระทำที่เข้าลักษณะผู้ยื่นข้อเสนอที่ชนะการประกวดราคาหรือที่ได้รับการคัดเลือก มีผลประโยชน์ร่วมกัน หรือมีส่วนได้เสียกับผู้ยื่นข้อเสนอรายอื่น หรือขัดขวางการแข่งขันอย่างเป็นธรรม หรือสมยอม กันกับผู้ยื่นข้อเสนอรายอื่น หรือเจ้าหน้าที่ในการเสนอราคา หรือสื่อว่ากระทำการทุจริตอื่นใดในการเสนอราคา

๕.๘ หากผู้ยื่นข้อเสนอซึ่งเป็นผู้ประกอบการ SMEs เสนอราคาสูงกว่าราคาต่ำสุดของผู้ยื่น ข้อเสนอรายอื่นที่ไม่เกินร้อยละ ๑๐ ให้หน่วยงานของรัฐจัดซื้อจัดจ้างจากผู้ประกอบการ SMEs ดังกล่าว โดยจัด เรียงลำดับผู้ยื่นข้อเสนอซึ่งเป็นผู้ประกอบการ SMEs ซึ่งเสนอราคาสูงกว่าราคาต่ำสุดของผู้ยื่นข้อเสนอรายอื่นไม่เกิน ร้อยละ ๑๐ ที่จะเรียกมาทำสัญญาไม่เกิน ๓ ราย

ผู้ยื่นข้อเสนอที่เป็นกิจการร่วมค้าที่จะได้สิทธิตามวรรคหนึ่ง ผู้เข้าร่วมค้าทุกรายจะต้อง เป็นผู้ประกอบการ SMEs

ทั้งนี้ ผู้ประกอบการ SMEs ที่จะได้แต้มต่อด้านราคาตามวรรคหนึ่ง จะต้องมียังเงินสัญญาสะสม ตามปฏิทินรวมกับราคาที่เสนอในครั้งนี้แล้ว มีมูลค่ารวมกันไม่เกินมูลค่าของรายได้ตามขนาดที่ขึ้นทะเบียนไว้กับ สสว.

/๕.๘ หาก...

๕.๙ หากผู้ยื่นข้อเสนอได้เสนอพัสดุที่ได้รับการรับรองและออกเครื่องหมายสินค้าที่ผลิตภายในประเทศไทย (Made in Thailand) จากสภาอุตสาหกรรมแห่งประเทศไทย เสนอราคาสูงกว่าราคาต่ำสุดของผู้เสนอราคารายอื่น ไม่เกินร้อยละ ๕ ให้จัดซื้อจัดจ้างจากผู้ยื่นข้อเสนอที่เสนอพัสดุที่ได้รับการรับรองและออกเครื่องหมายสินค้าที่ผลิตภายในประเทศไทย (Made in Thailand) จากสภาอุตสาหกรรมแห่งประเทศไทย

อนึ่ง หากในการเสนอราคาครั้งนั้น ผู้ยื่นข้อเสนอรายใดมีคุณสมบัติทั้งข้อ ๖.๘ และข้อ ๖.๙ ให้ผู้เสนอราคารายนั้นได้แต้มต่อในการเสนอราคาสูงกว่าผู้ประกอบการรายอื่นไม่เกินร้อยละ ๑๕

๕.๑๐ หากผู้ยื่นข้อเสนอซึ่งมิใช่ผู้ประกอบการ SMEs แต่เป็นบุคคลธรรมดาที่ถือสัญชาติไทย หรือนิติบุคคลที่จัดตั้งขึ้นตามกฎหมายไทยเสนอราคาสูงกว่าราคาต่ำสุดของผู้ยื่นข้อเสนอซึ่งเป็นบุคคลธรรมดาที่มีได้ถือสัญชาติไทยหรือนิติบุคคลที่จัดตั้งขึ้นตามกฎหมายของต่างประเทศไม่เกินร้อยละ ๓ ให้จัดซื้อจัดจ้างกับบุคคลธรรมดาที่ถือสัญชาติไทยหรือนิติบุคคลที่จัดตั้งขึ้นตามกฎหมายไทยดังกล่าว

ผู้ยื่นข้อเสนอที่เป็นกิจการร่วมค้าที่จะได้สิทธิตามวรรคหนึ่ง ผู้เข้าร่วมค้าทุกรายจะต้องเป็นบุคคลธรรมดาที่ถือสัญชาติไทยหรือนิติบุคคลที่จัดตั้งขึ้นตามกฎหมายไทย

๖. การทำสัญญาซื้อขาย

๖.๑ ในกรณีที่ผู้ชนะการประกวดราคาอิเล็กทรอนิกส์ สามารถส่งมอบสิ่งของได้ครบถ้วนภายใน ๕ วันทำการ นับแต่วันที่ทำข้อตกลงซื้อ เทศบาลตำบลศรีษะภูษาจะพิจารณาจัดทำข้อตกลงเป็นหนังสือแทน การทำสัญญาตามแบบสัญญาดังระบุ ในข้อ ๑.๓ ก็ได้

๖.๒ ในกรณีที่ผู้ชนะการประกวดราคาอิเล็กทรอนิกส์ไม่สามารถส่งมอบสิ่งของได้ครบถ้วนภายใน ๕ วันทำการ หรือ เทศบาลตำบลศรีษะภูษาเห็นว่าไม่สมควรจัดทำข้อตกลงเป็นหนังสือ ตามข้อ ๖.๑ ผู้ชนะการประกวดราคาอิเล็กทรอนิกส์จะต้องทำสัญญาซื้อตามแบบสัญญาดังระบุในข้อ ๑.๓ หรือทำข้อตกลงเป็นหนังสือ กับเทศบาลตำบลศรีษะภูษาภายใน ๗ วัน นับถัดจากวันที่ได้รับแจ้ง และจะต้องวางหลักประกันสัญญาเป็นจำนวนเงินเท่ากับร้อยละ ๕ ของราคาค่าสิ่งของที่ประกวดราคาอิเล็กทรอนิกส์ให้เทศบาลตำบลศรีษะภูษายึดถือไว้ในขณะทำสัญญา โดยใช้หลักประกันอย่างหนึ่งอย่างใดดังต่อไปนี้

(๑) เงินสด

(๒) เช็คหรือตราพท์ที่ธนาคารเซ็นส่งจ่าย ซึ่งเป็นเช็คหรือตราพท์ลงวันที่ที่ใช้เช็ค หรือตราพท์นั้นชำระต่อเจ้าหน้าที่ในวันทำสัญญา หรือก่อนวันนั้นไม่เกิน ๓ วันทำการ

(๓) หนังสือค้ำประกันของธนาคารภายในประเทศ ตามตัวอย่างที่คณะกรรมการนโยบายกำหนด ดังระบุในข้อ ๑.๔ (๒) หรือจะเป็นหนังสือค้ำประกันอิเล็กทรอนิกส์ตามวิธีการที่กรมบัญชีกลางกำหนด

(๔) หนังสือค้ำประกันของบริษัทเงินทุน หรือบริษัทเงินทุนหลักทรัพย์ที่ได้รับอนุญาต ให้ประกอบกิจการเงินทุนเพื่อการพาณิชย์และประกอบธุรกิจค้ำประกันตามประกาศของธนาคารแห่งประเทศไทย ตามรายชื่อบริษัทเงินทุนที่ธนาคารแห่งประเทศไทยแจ้งเวียนให้ทราบ โดยอนุโลมให้ใช้ตามตัวอย่างหนังสือ ค้ำประกันของธนาคารที่คณะกรรมการนโยบายกำหนด ดังระบุในข้อ ๑.๔ (๒)

(๕) พันธบัตรรัฐบาลไทย

หลักประกันนี้จะคืนให้ โดยไม่มีดอกเบี้ยภายใน ๑๕ วัน นับถัดจากวันที่ผู้ชนะการประกวดราคาอิเล็กทรอนิกส์ (ผู้ขาย) พ้นจากข้อผูกพันตามสัญญาซื้อขายแล้ว

/หลัก...

หลักประกันนี้จะคืนให้ โดยไม่มีดอกเบี้ย ตามอัตราส่วนของพัสดุที่ซื้อซึ่งเทศบาลตำบลรัชฎาได้รับมอบไว้แล้ว

๗. ค่าจ้างและการจ่ายเงิน

เทศบาลตำบลรัชฎาจะจ่ายค่าจ้างซึ่งได้รวมภาษีมูลค่าเพิ่มตลอดจนภาษีอากรอื่นๆ และค่าใช้จ่ายค่าใช้จ่ายทั้งปวงด้วยแล้วโดยถือราคาเหมารวมเป็นเกณฑ์และกำหนดการจ่ายเงินเป็นจำนวน ๑ งวดดังนี้

งวดที่ ๑ (งวดสุดท้าย) เป็นเงินร้อยละ ๑๐๐ ของค่าจ้างเหมาตามที่ตกลงทำสัญญาว่าจ้างจะจ่ายให้ เมื่อผู้รับจ้างได้ทำการก่อสร้าง ดังนี้

- เมื่องานติดตั้งชุดจักรยานบริหารหน้าห้อง ๒ สถานี จำนวน ๑ ชุด (แล้วเสร็จ)
- เมื่องานติดตั้งชุดบริหารหัวไหล่ และหน้าอกแบบดิ่งลง - สถานี จำนวน ๑ ชุด (แล้วเสร็จ)
- เมื่องานติดตั้งเครื่องฝึกก้าวเดิน ๒ สถานี จำนวน ๑ ชุด (แล้วเสร็จ)
- เมื่องานติดตั้งชุดจักรยานก้าวเดิน ๒ สถานี จำนวน ๑ ชุด (แล้วเสร็จ)
- เมื่องานติดตั้งลูกตุ้มแกว่งตัว ๒ สถานี จำนวน ๑ ชุด (แล้วเสร็จ)
- เมื่องานติดตั้งชุดบาร์ยกตัวพร้อมจานหมุนเอว ๒ สถานี จำนวน ๑ ชุด (แล้วเสร็จ)
- เมื่องานติดตั้งเครื่องบริหารแขน ไหล่ แบบบาร์โหนดตัวคู่ ๑ สถานี จำนวน ๑ ชุด (แล้วเสร็จ)
- เมื่องานติดตั้งเครื่องบริหารแขน ไหล่ แบบโหนดตัว ๑ สถานี จำนวน ๑ ชุด (แล้วเสร็จ)
- เมื่องานติดตั้งเครื่องบริหารกล้ามเนื้อแขน ไหล่ แบบพวงมาลัยเดี่ยว ๒ คน (เสาคู่) ๒ สถานี

จำนวน ๑ ชุด (แล้วเสร็จ)

- เมื่องานติดตั้งเครื่องบริหารกล้ามเนื้อแขน และไหล่ แบบโหนดห่วง จำนวน ๑ สถานี จำนวน ๑

ชุด (แล้วเสร็จ)

- ติดตั้งป้ายประชาสัมพันธ์ (ป้ายโครงการ) ของเทศบาลฯ แล้วเสร็จ ๑ ชุด (แล้วเสร็จ)

- ทำการก่อสร้างส่วนอื่นๆ ที่เหลือทั้งหมดให้แล้วเสร็จเรียบร้อย ครบถ้วน ตามแบบรูปรายการงานก่อสร้าง และสัญญาจ้างทุกประการ รวมทั้งทำสถานที่ก่อสร้างให้สะอาดเรียบร้อย กำหนดเวลาแล้วเสร็จ ๖๐ วัน

๘. อัตราค่าปรับ

ค่าปรับตามแบบสัญญาซื้อขายแนบท้ายเอกสารประกวดราคาอิเล็กทรอนิกส์นี้ หรือข้อตกลงซื้อขายเป็นหนังสือ ให้คิดในอัตราร้อยละ ๐.๒๐ ของราคาค่าสิ่งของที่ยังไม่ได้รับมอบต่อวัน

๙. การรับประกันความชำรุดบกพร่อง

ผู้ชนะการประกวดราคาอิเล็กทรอนิกส์ ซึ่งได้ทำสัญญาซื้อขายตามแบบดังระบุในข้อ ๑.๓ หรือทำข้อตกลงซื้อเป็นหนังสือ แล้วแต่กรณี จะต้องรับประกันความชำรุดบกพร่องของสิ่งของที่ซื้อขายที่เกิดขึ้นภายในระยะเวลาไม่น้อยกว่า ๑ ปี นับถัดจากวันที่ เทศบาลตำบลรัชฎา ได้รับมอบสิ่งของ โดยต้องบริหารจัดการซ่อมแซมแก้ไขให้ใช้การได้ดีดังเดิมภายใน ๑๕ วัน นับถัดจากวันที่ได้รับแจ้งความชำรุดบกพร่อง

๑๐. ข้อเสนอสิทธิในการยื่นข้อเสนอและอื่นๆ

๑๐.๑ เงินค่าพัสดุสำหรับการซื้อครั้งนี้ ได้มาจากเงินงบประมาณประจำปี พ.ศ. ๒๕๖๖

/การ...

การลงนามในสัญญาจะกระทำได้ ต่อเมื่อเทศบาลตำบลรัชฎาได้รับอนุมัติเงินค่าพัสดุ จากเงินงบประมาณประจำปี พ.ศ. ๒๕๖๖ แล้วเท่านั้น

๑๐.๒ เมื่อเทศบาลตำบลรัชฎาได้คัดเลือกผู้ยื่นข้อเสนอรายใดให้เป็นผู้ขาย และได้ตกลงซื้อ สิ่งของตามการประกวดราคาอิเล็กทรอนิกส์แล้ว ถ้าผู้ขายจะต้องส่งหรือนำสิ่งของดังกล่าวเข้ามาจากต่างประเทศและ ของนั้นต้องนำเข้ามาโดยทางเรือในเส้นทางที่มีเรือไทยเดินอยู่ และสามารถให้บริการรับขนได้ตามที่รัฐมนตรีว่าการ กระทรวงคมนาคมประกาศกำหนด ผู้ยื่นข้อเสนอซึ่งเป็นผู้ขายจะต้องปฏิบัติตามกฎหมายว่าด้วยการส่งเสริมการ พาณิชยกรรม ดังนี้

(๑) แจ้งการส่งหรือนำสิ่งของที่ซื้อขายดังกล่าวเข้ามาจากต่างประเทศต่อกรมเจ้าท่า ภายใน ๗ วัน นับตั้งแต่วันที่ผู้ขายส่ง หรือซื้อของจากต่างประเทศ เว้นแต่เป็นของที่รัฐมนตรีว่าการกระทรวงคมนาคม ประกาศยกเว้นให้บรรทุกโดยเรืออื่นได้

(๒) จัดการให้สิ่งของที่ซื้อขายดังกล่าวบรรทุกโดยเรือไทย หรือเรือที่มีสิทธิเช่นเดียวกับ เรือไทย จากต่างประเทศมายังประเทศไทย เว้นแต่จะได้รับอนุญาตจากกรมเจ้าท่า ให้บรรทุกสิ่งของนั้นโดยเรืออื่นที่ มิใช่เรือไทย ซึ่งจะต้องได้รับอนุญาตเช่นนั้นก่อนบรรทุกของลงเรืออื่น หรือเป็นของที่รัฐมนตรีว่าการกระทรวงคมนาคม ประกาศยกเว้นให้บรรทุกโดยเรืออื่น

(๓) ในกรณีที่ไม่ปฏิบัติตาม (๑) หรือ (๒) ผู้ขายจะต้องรับผิดชอบตามกฎหมายว่าด้วย การ ส่งเสริมการพาณิชยกรรม

๑๐.๓ ผู้ยื่นข้อเสนอซึ่งเทศบาลตำบลรัชฎาได้คัดเลือกแล้ว ไม่ไปทำสัญญาหรือข้อตกลงซื้อ เป็นหนังสือภายในเวลาที่กำหนด ดังระบุไว้ในข้อ ๗ เทศบาลตำบลรัชฎาจะริบหลักประกันการยื่นข้อเสนอ หรือ เรียกธำจจากผู้ออกหนังสือค้ำประกันการยื่นข้อเสนอทันที และอาจพิจารณาเรียกธำจให้ชดใช้ความเสียหายอื่น (ถ้ามี) รวมทั้งจะพิจารณาให้เป็นผู้ทำงาน ตามระเบียบกระทรวงการคลังว่าด้วยการจัดซื้อจัดจ้างและ การบริหารพัสดุภาครัฐ

๑๐.๔ เทศบาลตำบลรัชฎาสงวนสิทธิ์ที่จะแก้ไขเพิ่มเติมเงื่อนไข หรือข้อกำหนดในแบบสัญญา หรือข้อตกลงซื้อเป็นหนังสือ ให้เป็นไปตามความเห็นของสำนักงานอัยการสูงสุด (ถ้ามี)

๑๐.๕ ในกรณีที่เอกสารแนบท้ายเอกสารประกวดราคาอิเล็กทรอนิกส์ มีความขัดหรือแย้งกัน ผู้ยื่นข้อเสนอจะต้องปฏิบัติตามคำวินิจฉัยของเทศบาลตำบลรัชฎา คำวินิจฉัยดังกล่าวให้ถือเป็นที่สุด และผู้ยื่นข้อเสนอ ไม่มีสิทธิเรียกร้องค่าใช้จ่ายใดๆ เพิ่มเติม

๑๐.๖ เทศบาลตำบลรัชฎาอาจประกาศยกเลิกการจัดซื้อในกรณีต่อไปนี้ได้ โดยที่ผู้ยื่นข้อเสนอ จะเรียกร้องค่าเสียหายใดๆ จากเทศบาลตำบลรัชฎาไม่ได้

(๑) เทศบาลตำบลรัชฎาไม่ได้รับการจัดสรรเงินที่จะใช้ในการจัดซื้อหรือที่ได้รับจัดสรร แต่ไม่เพียงพอที่จะทำการจัดซื้อครั้งต่อไป

(๒) มีการกระทำที่เข้าลักษณะผู้ยื่นข้อเสนอที่ชนะการจัดซื้อหรือที่ได้รับการคัดเลือก มีผลประโยชน์ร่วมกัน หรือมีส่วนได้เสียกับผู้ยื่นข้อเสนอรายอื่น หรือขัดขวางการแข่งขันอย่างเป็นธรรม หรือสมยอม กันกับผู้ยื่นข้อเสนอรายอื่น หรือเจ้าหน้าที่ในการเสนอราคา หรือส่อว่ากระทำการทุจริตอื่นใดในการเสนอราคา

(๓) การทำการจัดซื้อครั้งต่อไปอาจก่อให้เกิดความเสียหายแก่เทศบาลตำบลรัชฎา หรือกระทบต่อประโยชน์สาธารณะ

(๔) กรณีอื่นในทำนองเดียวกับ (๑) (๒) หรือ (๓) ตามที่กำหนดในกฎกระทรวง ซึ่งออก ตามความในกฎหมายว่าด้วยการจัดซื้อจัดจ้างและการบริหารพัสดุภาครัฐ

๑๑. การปฏิบัติตามกฎหมายและระเบียบ

ในระหว่างระยะเวลาการซื้อ ผู้ยื่นข้อเสนอที่ได้รับการคัดเลือกให้เป็นผู้ขายต้องปฏิบัติ ตามหลักเกณฑ์ที่กฎหมายและระเบียบได้กำหนดไว้โดยเคร่งครัด

๑๒. การประเมินผลการปฏิบัติงานของผู้ประกอบการ

เทศบาลตำบลรัชฎา สามารถนำผลการปฏิบัติงานแล้วเสร็จตามสัญญาของผู้ยื่นข้อเสนอที่ได้รับ การคัดเลือกให้เป็นผู้ขายเพื่อนำมาประเมินผลการปฏิบัติงานของผู้ประกอบการ

ทั้งนี้ หากผู้ยื่นข้อเสนอที่ได้รับการคัดเลือกไม่ผ่านเกณฑ์ที่กำหนดจะถูกระงับการยื่นข้อเสนอ หรือทำสัญญากับเทศบาลตำบลรัชฎา ไว้ชั่วคราว

เทศบาลตำบลรัชฎา



๕ เมษายน ๒๕๖๓

ตารางแสดงวงเงินงบประมาณที่ได้รับจัดสรรและรายละเอียดค่าใช้จ่าย
การจัดซื้อจัดจ้างที่มีใ้ใช้งานก่อสร้าง

๑. ชื่อโครงการ จัดซื้อเครื่องออกกำลังกายสแตนเลส ๑๐ ชุด ๑๖ สถานี พร้อมติดตั้งบริเวณสวนสาธารณะ หมู่บ้านศรีสุชาติแกรนด์วิว ๕ หมู่ที่ ๖
๒. หน่วยงานเจ้าของโครงการ กองช่าง เทศบาลตำบลรัฐา
๓. วงเงินงบประมาณที่ได้รับจัดสรร ๑,๖๕๐,๐๐๐.๐๐ บาท (หนึ่งล้านหกแสนห้าหมื่นบาทถ้วน)
๔. วันที่กำหนดราคากลาง (ราคาอ้างอิง) ณ วันที่ ๑๘ มีนาคม ๒๕๖๗
เป็นเงิน ๑,๖๕๐,๐๐๐.๐๐ บาท (หนึ่งล้านหกแสนห้าหมื่นบาทถ้วน)
๕. แหล่งที่มาของราคากลาง (ราคาอ้างอิง)
สืบราคาจากท้องตลาด ๓ ราย ดังนี้
 - ๕.๑ บริษัท ส.สิงห์อยู่สปอร์ต จำกัด
 - ๕.๒ บริษัท บีพีเอ็น ลีตเตอร์ กรุ๊ป จำกัด
 - ๕.๓ บริษัท เอ็นดา อินเตอร์เนชั่นแนล จำกัด (สำนักงานใหญ่)
๖. รายชื่อเจ้าหน้าที่ผู้กำหนดราคากลาง (ราคาอ้างอิง)

๖.๑ นายนิพัทธ์ เจริญการ	ตำแหน่ง ผู้อำนวยการกองช่าง	ประธานกรรมการ
๖.๒ นายอัศวิน พลคชา	ตำแหน่ง วิศวกรโยธาชำนาญการ	กรรมการ
๖.๓ นายวิศิษฐ์ศักดิ์ คงคา	ตำแหน่ง นายช่างเขียนแบบปฏิบัติงาน	กรรมการ

ข้อกำหนดและรายละเอียดคุณลักษณะเฉพาะของพัสดุ และกำหนดราคากลาง
โครงการจัดซื้อเครื่องออกกำลังกายสแตนด์เลส ๑๐ ชุด ๑๖ สถานี พร้อมติดตั้งบริเวณ
สวนสาธารณะหมู่บ้านศรีสุชาติแกรนด์วิว ๕ หมู่ที่ ๖

๑. ความเป็นมา

เนื่องด้วยเทศบาลตำบลรัชฎามีพื้นที่บริเวณสวนสาธารณะหมู่บ้านศรีสุชาติแกรนด์วิว ๕ หมู่ที่ ๖ สำหรับติดตั้งเครื่องออกกำลังกายกลางแจ้งให้เทศบาลตำบลรัชฎาดำเนินการจัดซื้อและติดตั้งเครื่องออกกำลังกายกลางแจ้ง ให้ผู้ที่มาออกกำลังกายได้ใช้บริการเครื่องออกกำลังกาย เพื่อเป็นการส่งเสริมให้ประชาชนที่ออกกำลังกายมีสุขภาพพลานามัยที่สมบูรณ์แข็งแรง และเป็นการส่งเสริมกิจกรรมสร้างเสริมสุขภาพแก่เยาวชนและประชาชนในการออกกำลังกาย

โดยเทศบาลตำบลรัชฎา ได้ตั้งงบประมาณรายจ่ายไว้ในเทศบัญญัติงบประมาณรายจ่ายประจำปีงบประมาณ พ.ศ. ๒๕๖๖ กองช่าง เทศบาลตำบลรัชฎา แผนงานอุตสาหกรรมและการโยธางานก่อสร้าง โครงการจัดซื้อเครื่องออกกำลังกายสแตนด์เลส ๑๐ ชุด ๑๖ สถานี พร้อมติดตั้งบริเวณสวนสาธารณะหมู่บ้านศรีสุชาติแกรนด์วิว ๕ หมู่ที่ ๖ งบประมาณ ๑,๖๕๐,๐๐๐ บาท (หนึ่งล้านหกแสนห้าหมื่นบาทถ้วน)

๒. วัตถุประสงค์

๒.๑ เพื่อให้ประชาชน เยาวชน ได้มีเครื่องเล่นในการออกกำลังกายที่ได้คุณภาพ

๒.๒ เพื่อให้ประชาชน เยาวชน มีสุขภาพแข็งแรง และใช้เวลาว่างให้เป็นประโยชน์ อันนำไปสู่การมีสุขภาพที่สมบูรณ์แข็งแรงทั้งทางด้านร่างกาย อารมณ์ และจิตใจ เสริมสร้างภูมิคุ้มกันต้านทานโรค และห่างไกลยาเสพติด

๒.๓ เพื่อส่งเสริมความแข็งแรงให้กับชุมชน ตลอดจนมีความสามัคคีและสัมพันธ์ภาพที่ดีต่อกัน

๓. คุณสมบัติของผู้ยื่นข้อเสนอ

๓.๑ มีความสามารถตามกฎหมาย

๓.๒ ไม่เป็นบุคคลล้มละลาย

๓.๓ ไม่อยู่ระหว่างเลิกกิจการ

๓.๔ ไม่เป็นบุคคลซึ่งอยู่ระหว่างถูกระงับการยื่นข้อเสนอหรือทำสัญญากับหน่วยงานของรัฐไว้ชั่วคราว เนื่องจากเป็นผู้ที่ไม่ผ่านเกณฑ์การประเมินผลการปฏิบัติงานของผู้ประกอบการตามระเบียบที่รัฐมนตรีว่าการ กระทรวงการคลังกำหนดตามที่ ประกาศเผยแพร่ในระบบเครือข่ายสารสนเทศของกรมบัญชีกลาง

๓.๕ ไม่เป็นบุคคลซึ่งถูกระงับชื่อไว้ในบัญชีรายชื่อผู้ทำงานและได้แจ้งเวียนชื่อให้เป็นผู้ทำงานของหน่วยงานของรัฐในระบบเครือข่ายสารสนเทศของกรมบัญชีกลาง ซึ่งรวมถึงนิติบุคคลที่ผู้ทำงานเป็นหุ้นส่วนผู้จัดการ กรรมการผู้จัดการ ผู้บริหาร ผู้มีอำนาจในการดำเนินงานในกิจการของนิติบุคคลนั้นด้วย



๓.๖ มีคุณสมบัติและไม่มีลักษณะต้องห้ามตามที่คณะกรรมการนโยบายการจัดซื้อจัดจ้างและการบริหารพัสดุภาครัฐกำหนดในราชกิจจานุเบกษา

๓.๗ เป็นนิติบุคคลผู้มีอาชีพรับจ้างงานที่ประกวดราคาอิเล็กทรอนิกส์ดังกล่าว

๓.๘ ไม่เป็นผู้มีผลประโยชน์ร่วมกันกับผู้ยื่นข้อเสนอรายอื่นที่เข้ายื่นข้อเสนอให้แก่ เทศบาลตำบลรัชฎา ณ วันประกาศประกวดราคาอิเล็กทรอนิกส์ หรือไม่เป็นผู้กระทำการอันเป็นการขัดขวาง การแข่งขันอย่างเป็นธรรมในการประกวดราคาอิเล็กทรอนิกส์ครั้งนี้

๓.๙ ไม่เป็นผู้ได้รับเอกสิทธิ์หรือความคุ้มกัน ซึ่งอาจปฏิเสธไม่ยอมขึ้นศาลไทย เว้นแต่รัฐบาลของผู้ยื่นข้อเสนอได้มีคำสั่งให้สละเอกสิทธิ์และความคุ้มกันเช่นนั้น

๓.๑๐ กิจการร่วมค้าที่ยื่นข้อเสนอในรูปแบบของ "กิจการร่วมค้า" ต้องมีคุณสมบัติดังนี้ กรณีที่ข้อตกลงระหว่างผู้เข้าร่วมค้ากำหนดให้ผู้เข้าร่วมค้ารายใดรายหนึ่งเป็นผู้เข้าร่วมค้าหลัก ข้อตกลงระหว่างผู้เข้าร่วมค้าจะต้องมีการกำหนดสัดส่วนหน้าที่และความรับผิดชอบในปริมาณงานสิ่งของหรือมูลค่าตามสัญญาของผู้เข้าร่วมค้าหลักมากกว่าผู้เข้าร่วมค้ารายอื่นทุกราย

กรณีที่ข้อตกลงระหว่างผู้เข้าร่วมค้ากำหนดให้ผู้เข้าร่วมค้ารายใดรายหนึ่งเป็นผู้เข้าร่วมค้าหลัก กิจการร่วมค่านั้นต้องใช้ผลงานของผู้เข้าร่วมค้าหลักรายเดียวเป็นผลงานของกิจการร่วมค้าที่ยื่นข้อเสนอ

สำหรับข้อตกลงระหว่างผู้เข้าร่วมค้าที่ไม่ได้กำหนดให้ผู้เข้าร่วมค้ารายใดเป็นผู้เข้าร่วมค้าหลัก ผู้เข้าร่วมค้าทุกรายจะต้องมีคุณสมบัติครบถ้วนตามเงื่อนไขที่กำหนดไว้ในเอกสารเชิญชวนหรือหนังสือเชิญชวน

กรณีที่ข้อตกลงระหว่างผู้เข้าร่วมค้า กำหนดให้ผู้เข้าร่วมค้ารายใดรายหนึ่งเป็นผู้เข้าร่วมค้าหลัก ผู้เข้าร่วมค้าหลักจะต้องมีคุณสมบัติครบถ้วนตามเงื่อนไขที่กำหนดไว้ในเอกสารเชิญชวนหรือหนังสือเชิญชวนใน ส่วนของผู้เข้าร่วมค้าที่ไม่ใช่ผู้เข้าร่วมค้าหลักจะเป็นผู้ประกอบการที่ขึ้นทะเบียนในสาขางานก่อสร้างไว้กับ กรมบัญชีกลางหรือไม่ก็ได้

สำหรับข้อตกลงระหว่างผู้เข้าร่วมค้า ที่ไม่ได้กำหนดให้ผู้เข้าร่วมค้ารายใดเป็นผู้เข้าร่วมค้าหลัก ผู้เข้าร่วมค้าทุกรายจะต้องมีคุณสมบัติครบถ้วนตามเงื่อนไขที่กำหนดไว้ในเอกสารเชิญชวนหรือหนังสือเชิญชวน

กรณีที่ข้อตกลงระหว่างผู้เข้าร่วมค้ากำหนดให้มีการมอบหมายผู้เข้าร่วมค้ารายใดรายหนึ่งเป็นผู้ยื่นข้อเสนอ ในนามกิจการร่วมค้า การยื่นข้อเสนอดังกล่าวไม่ต้องมีหนังสือมอบอำนาจ

สำหรับข้อตกลงระหว่างผู้เข้าร่วมค้าที่ไม่ได้กำหนดให้ผู้เข้าร่วมค้ารายใดเป็นผู้ยื่นข้อเสนอ ผู้เข้าร่วมค้าทุกรายจะต้องลงลายมือชื่อในหนังสือมอบอำนาจให้ผู้เข้าร่วมค้ารายใดรายหนึ่งเป็นผู้ยื่นข้อเสนอในนามกิจการร่วมค้า

๓.๑๑ ผู้ยื่นข้อเสนอต้องลงทะเบียนที่มีข้อมูลถูกต้องครบถ้วนในระบบจัดซื้อจัดจ้างภาครัฐด้วย อิเล็กทรอนิกส์ (Electronic Government Procurement : e-GP) ของกรมบัญชีกลาง

๓.๑๒ ผู้ยื่นข้อเสนอต้องมีมูลค่าสุทธิของกิจการ ดังนี้

(๑) กรณีผู้ยื่นข้อเสนอเป็นนิติบุคคลที่ จัดตั้งขึ้นตามกฎหมายไทยซึ่งได้จดทะเบียนเกินกว่า ๑ ปี ต้องมีมูลค่าสุทธิของกิจการ จากผลต่างระหว่างสินทรัพย์สุทธิหักด้วยหนี้สินสุทธิที่ปรากฏในงบแสดงฐานะการเงินที่มีการตรวจรับรองแล้ว ซึ่งจะต้องแสดงค่าเป็นบวก ๑ ปีสุดท้ายก่อนวันยื่นข้อเสนอ

(๒) กรณีผู้ยื่นข้อเสนอเป็นนิติบุคคลที่จัดตั้งขึ้นตามกฎหมายไทย ซึ่งยังไม่มีกิจการรายงาน งบแสดงฐานะการเงินกับกรมพัฒนาธุรกิจการค้า ให้พิจารณาการกำหนดมูลค่าของทุนจดทะเบียน โดยผู้ยื่น ข้อเสนอจะต้องมีทุนจดทะเบียนที่เรียกชำระมูลค่าหุ้นแล้ว ณ วันที่ยื่นข้อเสนอ ไม่ต่ำกว่า ๑ ล้านบาท

(๓) กรณีที่ผู้ยื่นข้อเสนอไม่มีมูลค่าสุทธิของกิจการหรือทุนจดทะเบียนหรือมีแต่ไม่เพียงพอที่จะเข้ายื่นข้อเสนอ ผู้ยื่นข้อเสนอสามารถขอวงเงินสินเชื่อ โดยต้องมีวงเงินสินเชื่อ ๑ ใน ๔ ของมูลค่า



งบประมาณของโครงการหรือรายการที่ยื่นข้อเสนอในแต่ละครั้ง (สินเชื่อที่ธนาคารภายในประเทศหรือบริษัทเงินทุนหรือบริษัทเงินทุนหลักทรัพย์ที่ได้รับอนุญาตให้ประกอบกิจการเงินทุนเพื่อการพาณิชย์และประกอบธุรกิจค้าประกันตามประกาศของธนาคารแห่งประเทศไทย ตามรายชื่อบริษัทเงินทุนที่ธนาคารแห่งประเทศไทยแจ้งเวียนให้ทราบ โดยพิจารณาจากยอดเงินรวมของวงเงินสินเชื่อที่สำนักงานใหญ่รับรองหรือที่สำนักงานสาขารับรอง (กรณีได้รับมอบอำนาจจากสำนักงานใหญ่) ซึ่งออกให้แก่ผู้ยื่นข้อเสนอ นับถึงวันยื่นข้อเสนอไม่เกิน ๙๐ วัน

(๔) กรณีตาม (๑) - (๓) ยกเว้นสำหรับกรณีดังต่อไปนี้

(๔.๑) กรณีที่ผู้ยื่นข้อเสนอเป็นหน่วยงานของรัฐ

(๔.๒) นิติบุคคลที่จัดตั้งขึ้นตามกฎหมายไทยที่อยู่ระหว่างการฟื้นฟูกิจการตามพระราชบัญญัติล้มละลาย (ฉบับที่ ๑๐) พ.ศ. ๒๕๖๑

(๔.๓) งานจ้างก่อสร้าง ที่กรมบัญชีกลางได้ขึ้นทะเบียนผู้ประกอบการงานก่อสร้างแล้ว และงานจ้างก่อสร้างที่หน่วยงานของรัฐได้มีการจัดทำบัญชีผู้ประกอบการงานก่อสร้างที่มีคุณสมบัติเบื้องต้นไว้แล้ว ก่อนวันที่พระราชบัญญัติการจัดซื้อจัดจ้างและการบริหารพัสดุภาครัฐมีผลใช้บังคับ

๔. รูปแบบรายการหรือคุณลักษณะเฉพาะ

ลำดับที่	รายละเอียดเครื่องออกกำลังกาย	จำนวน (ชุด)	ราคา (บาท)
๑	ชุดจักรยานบริหารหน้าท้อง ๒ สถานี	๑	๒๑๕,๐๐๐.๐๐
๒	ชุดบริหารหัวไหล่ และหน้าอกแบบดิ่งลง ๒ สถานี	๑	๒๓๕,๐๐๐.๐๐
๓	เครื่องฝึกก้าวเดิน ๒ สถานี	๑	๒๒๐,๐๐๐.๐๐
๔	จักรยานก้าวเดิน ๒ สถานี	๑	๒๒๐,๐๐๐.๐๐
๕	ลูกตุ้มแกว่งตัว ๒ สถานี	๑	๒๐๕,๐๐๐.๐๐
๖	ชุดบาร์ยกตัวพร้อมจานหมุนเอว ๒ สถานี	๑	๒๑๕,๐๐๐.๐๐
๗	เครื่องบริหารแขน ไหล่ แบบบาร์โหนดตัวคู่ จำนวน ๑ สถานี	๑	๗๘,๐๐๐.๐๐
๘	เครื่องบริหารแขน แบบโหนดตัว จำนวน ๑ สถานี	๑	๙๐,๐๐๐.๐๐
๙	เครื่องบริหารกล้ามเนื้อแขน ไหล่ แบบพวงมัลลีย์เดี่ยว ๒ คน (เสาคู่) จำนวน ๑ สถานี	๑	๘๔,๐๐๐.๐๐
๑๐	เครื่องบริหารกล้ามเนื้อแขน และไหล่ แบบโหนดห่วง จำนวน ๑ สถานี	๑	๘๘,๐๐๐.๐๐
จำนวนเงิน			๑,๕๔๒,๐๕๖.๐๗
ภาษีมูลค่าเพิ่ม (๗%)			๑๐๗,๙๔๓.๙๓
รวมเป็นเงินทั้งสิ้น			๑,๖๕๐,๐๐๐.๐๐

รายละเอียดและคุณลักษณะ ดังนี้

๔.๑ ชุดจักรยานบริหารหน้าท้อง ๒ สถานี

- ประกอบเป็นชุดแล้วขนาดไม่น้อยกว่า ๑๒๐ x ๑๐๐ x ๑๘๐ ซม.

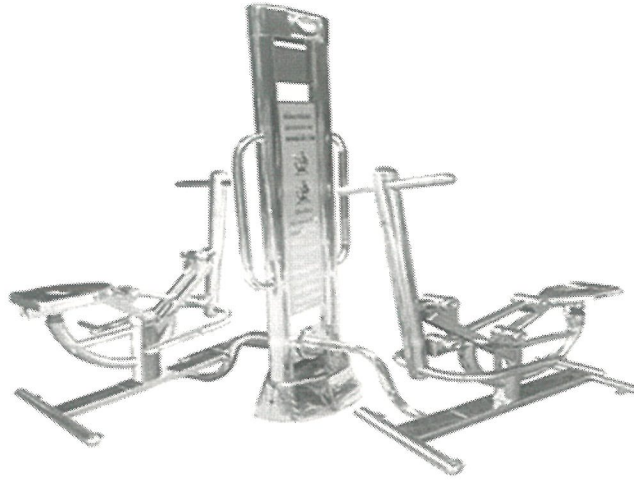

คุณลักษณะเฉพาะ

๑. สถานีหลัก มีส่วนประกอบทั้งหมด ๓ ส่วน ประกอบด้วย

๑.๑ ฐานล่างของสถานีหลักทำจากแผ่นสแตนเลส เกรด ๓๐๔ หนาไม่น้อยกว่า ๓.๐ มม. เลเซอร์คัทและนำมาปัดขึ้นรูปจากแม่พิมพ์ แยกเป็น ๒ ส่วนเมื่อประกอบกันมีรู สำหรับสวมใส่ท่อสแตนเลส เส้นผ่าศูนย์กลางไม่น้อยกว่า ๘๐ มม. จำนวน ๒ รู ยึดด้วยน็อตสแตนเลสทั้ง ๒ ด้าน และปิดรูนี้ด้วยยางดำ หรือพลาสติกสีดำ เมื่อประกอบกันแล้วส่วนนี้มีขนาดไม่น้อยกว่า กว้าง ๑๙ ซม. x ยาว ๔๕ ซม.

๑.๒ เสาสถานีหลักทำจากท่อสแตนเลส เกรด ๓๐๔ (ผิวขัดเงา) เส้นผ่าศูนย์กลางไม่น้อยกว่า ๘๙ มม. หนาไม่น้อยกว่า ๓.๐ มม. ยาวไม่น้อยกว่า ๑๘๐ ซม. จำนวน ๒ ต้น ส่วนนี้นำมาเชื่อมติดกับแผ่นเพลทสแตนเลส เกรด ๓๐๔ หนาไม่น้อยกว่า ๙.๐ มม. เลเซอร์คัทเป็นรูปสี่เหลี่ยมผืนผ้าขนาดไม่น้อยกว่า ๑๖x๒๕ ซม. จำนวน ๒ ชิ้น เชื่อมติดส่วนบนและล่าง เพื่อเป็นตัวยึดเสาทั้ง ๒ เส้น และมีป้ายบอกวิธีใช้งานติดที่ส่วนนี้ จำนวน ๒ ชิ้น ประกอบกัน ขนาดป้ายแต่ละชิ้นไม่น้อยกว่า ๒๖x๑๑๐ ซม. หนาไม่น้อยกว่า ๒.๐ มม. พันทรายแก้วบอกวิธีใช้งานและรูปภาพประกอบ

๑.๓ ส่วนบนสวมหัวเสา ทำจากแผ่นสแตนเลส เกรด ๓๐๔ หนาไม่น้อยกว่า ๒.๐ มม. เลเซอร์คัทและนำมาปัดขึ้นรูปจากแม่พิมพ์ เป็นชิ้นเดียวไม่มีรอยต่อทำเป็นตัวครอบปิดหัวเสา โดยสวมใส่ท่อสแตนเลส เมื่อประกอบกันแล้วส่วนนี้มีขนาดไม่น้อยกว่า กว้าง ๑๒ ซม. x ยาว ๔๒ ซม.

นำทั้ง ๓ ส่วนมาประกอบเป็นสถานีเพื่อนำมาจิ้มติดกับตัวเครื่องเล่น ๒ ด้าน ต่อ ๑ ชุด

๒. ประกอบด้วยเครื่องออกกำลังกาย ชุดจักรยานบริหารหน้าท้อง จำนวน ๒ ชุดแต่ละชุดประกอบด้วย

- โครงสร้างทำจากท่อสแตนเลส เกรด ๓๐๔ ขนาดเส้นผ่าศูนย์กลางไม่น้อยกว่า ๓ นิ้ว , ๒ นิ้ว และ ๑ นิ้ว หนาไม่น้อยกว่า ๒.๐ มม.

- มือจับทำจากท่อสแตนเลส เกรด ๓๐๔ เส้นผ่าศูนย์กลางไม่น้อยกว่า ๑ ½ นิ้ว หนาไม่น้อยกว่า ๒.๐ มม. สวมปลอกมือจับยาง EPDM ยาวไม่น้อยกว่า ๑๘ ซม. มีปุ่มกันลื่น

- ที่นั่ง ทำจากแผ่นสแตนเลสหนาไม่น้อยกว่า ๑.๕ ม.ม. ปั้นขึ้นรูปจากแม่พิมพ์เป็นชิ้นเดียวไม่มีรอยต่อ ทำให้มาตรฐานเท่ากันทุกชิ้น ขนาดไม่น้อยกว่า กว้าง ๒๗ ซม. ยาว ๓๘ ซม. ขอบมนหนาไม่น้อยกว่า ๔.๐ ซม. ด้านหลังเชื่อมปิดแผ่นสแตนเลสเกรด ๓๐๔ หนาไม่น้อยกว่า ๑.๕ ม.ม.

- กระจอบกบุงชสแตนเลส เกรด ๓๐๔ เส้นผ่าศูนย์กลางไม่น้อยกว่า ๓ นิ้ว ตอกลูกปืนเม็ดกลมแบบซี่นียงหรือพลาสติกกันฝุ่นเข้า

- ขนาดไม่น้อยกว่า กว้าง ๕๐ x ยาว ๑๐๐x สูง ๑๓๐ ซม.

- การประกอบใช้แผ่นเพลทสแตนเลส หนาไม่น้อยกว่า ๖.๐ ม.ม.เลเซอร์คัท ใช้สกรู

หรือน็อตสแตนเลส

๓. มีป้ายบอกวิธีการใช้งานของเครื่องออกกำลังกาย และรูปภาพประกอบ ลักษณะพื้นยิงทรายแก้ว ทั่วหนังสือและขอป้ายเงา

๔. เป็นสินค้าใหม่ไม่เคยใช้งานมาก่อน ผลิตโดยโรงงานที่ได้รับอนุญาตประกอบกิจการโรงงานจากกระทรวงอุตสาหกรรม โดยมีเอกสาร รง. ๔ ผู้ผลิตเครื่องออกกำลังกาย และมีมาตรฐาน ISO ๙๐๐๑:๒๐๑๕ ขอบเขตการผลิตเครื่องออกกำลังกาย

๕. สแตนเลสที่ผลิตเป็น เกรด ๓๐๔ มีหนังสือรับรองจากโรงงานผู้ผลิตหรือตัวแทนจำหน่ายมาแสดง

๖. การเชื่อมต่อ ใช้การเชื่อมอาร์กอน หรือ TIG WELDING ซึ่งเป็นการเชื่อมโดยให้กระแสไฟประสานชิ้นงานให้ติดกันเอง และสามารถนำลวดเติม (TIG ROD) เชื่อมเติมลงไปได้ การเชื่อมอาร์กอน หรือเชื่อมทิกนี้ เมื่อเชื่อมเสร็จแล้วจะไม่มี Slag, ไม่มีตามด และเป็นแนวเชื่อมที่ออกมาสวยงามและแข็งแรง

๗. ปลอกมือจับยางเป็นยางประเภท EPDM และปลอดภัยปรอท โดยมีรายงานผลการทดสอบจากห้องปฏิบัติการของหน่วยงานราชการ หรือเอกชนที่หน่วยงานราชการรับรองให้เป็นห้องปฏิบัติการ แสดงประกอบการเสนอราคา

๔.๒ ชุดบริหารหัวใจ และหน้าอก แบบดิ่งลง ๒ สถานี

- ประกอบเป็นชุดแล้วขนาดไม่น้อยกว่า ๔๕ x ๒๐๐ x ๑๘๐ ซม.

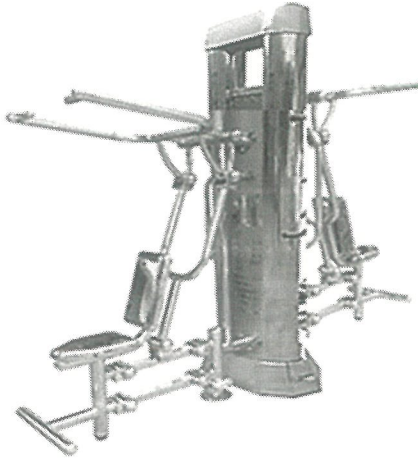

คุณลักษณะเฉพาะ

๑. สถานีหลัก มีส่วนประกอบทั้งหมด ๓ ส่วน ประกอบด้วย

๑.๑ ฐานล่างของสถานีหลักทำจากแผ่นสแตนเลส เกรด ๓๐๔ หนาไม่น้อยกว่า ๓.๐ มม. เลเซอร์คัทและนำมาป้อนขึ้นรูปจากแม่พิมพ์ แยกเป็น ๒ ส่วนเมื่อประกอบกันมีรู สำหรับสวมใส่ท่อสแตนเลส เส้นผ่าศูนย์กลางไม่น้อยกว่า ๘๐ มม. จำนวน ๒ รู ยึดด้วยน็อตสแตนเลสทั้ง ๒ ด้าน และปิดรูนี้ด้วยยางดำ หรือพลาสติกสีดำ เมื่อประกอบกันแล้วส่วนนี้มีขนาดไม่น้อยกว่า กว้าง ๑๙ ซม. x ยาว ๔๕ ซม.

๑.๒ เสาสถานีหลักทำจากท่อสแตนเลส เกรด ๓๐๔ (ผิวขัดเงา) เส้นผ่าศูนย์กลางไม่น้อยกว่า ๘๙ มม. หนาไม่น้อยกว่า ๓.๐ มม. ยาวไม่น้อยกว่า ๑๘๐ ซม. จำนวน ๒ ต้น ส่วนนี้นำมาเชื่อมติดกับแผ่นเพลทสแตนเลส เกรด ๓๐๔ หนาไม่น้อยกว่า ๙.๐ มม. เลเซอร์คัทเป็นรูปสี่เหลี่ยมผืนผ้าขนาดไม่น้อยกว่า ๑๖ x ๒๕ ซม. จำนวน ๒ ชิ้น เชื่อมติดส่วนบนและล่าง เพื่อเป็นตัวยึดเสาทั้ง ๒ เส้น และมีป้ายบอกวิธีใช้งานติดที่ส่วนนี้ จำนวน ๒ ชิ้น ประกบกัน ขนาดป้ายแต่ละชิ้นไม่น้อยกว่า ๒๖ x ๑๑๐ ซม. หนาไม่น้อยกว่า ๒.๐ มม. พันทรายแก้วบอกวิธีใช้งานและรูปภาพประกอบ

๑.๓ ส่วนบนสวมหัวเสา ทำจากแผ่นสแตนเลส เกรด ๓๐๔ หนาไม่น้อยกว่า ๒.๐ มม. เลเซอร์คัทและนำมาป้อนขึ้นรูปจากแม่พิมพ์ เป็นชิ้นเดียวไม่มีรอยต่อทำเป็นตัวครอบปิดหัวเสา โดยสวมใส่ท่อสแตนเลส เมื่อประกอบกันแล้วส่วนนี้มีขนาดไม่น้อยกว่า กว้าง ๑๒ ซม. x ยาว ๔๒ ซม.

นำทั้ง ๓ ส่วนมาประกอบเป็นสถานีเพื่อนำมาจิ้มติดกับตัวเครื่องเล่น ๒ ด้าน ต่อ ๑ ชุด

๒. ประกอบด้วยเครื่องออกกำลังกาย ชุดบริหารหัวใจ และหน้าอก แบบดิ่งลง จำนวน ๒ ชุดแต่ละชุดประกอบด้วย

๒.๑ โครงสร้างเสาหลัก ทำจากท่อสแตนเลส เกรด ๓๐๔ ขนาดเส้นผ่าศูนย์กลางไม่น้อยกว่า ๔ นิ้ว หนาไม่น้อยกว่า ๒.๐ มม.

๒.๒ โครงสร้างรอง ทำจากท่อสแตนเลส เกรด ๓๐๔ ขนาดเส้นผ่าศูนย์กลางไม่น้อยกว่า ๒.๕ นิ้ว, ๒ นิ้ว, ๑ นิ้ว และสแตนเลสกล่อง เกรด ๓๐๔ ขนาดไม่น้อยกว่า ๕๐ x ๕๐ มม. หนาไม่น้อยกว่า ๒.๐ มม.

๒.๓ มือจับทำจากท่อสแตนเลส เกรด ๓๐๔ เส้นผ่าศูนย์กลางไม่น้อยกว่า ๑ ½ นิ้ว หนาไม่น้อยกว่า ๒.๐ มม. สวมปลอกมือจับยาง EPDM ยาวไม่น้อยกว่า ๑๘ ซม. มีปุ่มกันลื่น

๒.๔ ที่นั่ง ทำจากแผ่นสแตนเลส หนาไม่น้อยกว่า ๑.๕ มม. เบ้าขึ้นรูปจากแม่พิมพ์เป็นชิ้นเดียวไม่มีรอยต่อ ทำให้มาตรฐานเท่ากันทุกชิ้น ขนาดไม่น้อยกว่า กว้าง ๒๗ ซม. ยาว ๓๘ ซม. ขอบมนหนาไม่น้อยกว่า ๔.๐ ซม. ด้านหลังเชื่อมปิดแผ่นสแตนเลส เกรด ๓๐๔ หนาไม่น้อยกว่า ๑.๕ มม.

๒.๕ พนักพิง ทำจากแผ่นสแตนเลส หนาไม่น้อยกว่า ๑.๕ มม. เบ้าขึ้นรูปจากแม่พิมพ์เป็นชิ้นเดียวไม่มีรอยต่อ ทำให้มาตรฐานเท่ากันทุกชิ้น ขนาดไม่น้อยกว่า กว้าง ๒๗ ซม. ยาว ๔๕ ซม. ขอบมนหนาไม่น้อยกว่า ๔.๐ ซม. ด้านหลังเชื่อมปิดแผ่นสแตนเลส เกรด ๓๐๔ หนาไม่น้อยกว่า ๑.๕ มม.

กระบอกบูชสแตนเลส เกรด ๓๐๔ เส้นผ่าศูนย์กลางไม่น้อยกว่า ๓ นิ้ว ตอกลูกปืนเม็ดกลมแบบขึ้นยางหรือพลาสติกกันฝุ่นเข้า

๒.๖ ขนาดไม่น้อยกว่า กว้าง ๕๐ x ยาว ๑๐๐x สูง ๑๗๐ ซม.

๒.๗ การประกอบใช้แผ่นเพลทสแตนเลส หนาไม่น้อยกว่า 6.0 มม. เลเซอร์คัท ใช้สกรูหรือน็อตสแตนเลส

๓. มีป้ายบอกวิธีการใช้งานของเครื่องออกกำลังกาย และรูปภาพประกอบ ลักษณะพื้นยิงทรายแก้ว ตัวหนังสือและขอบป้ายเงา

๔. เป็นสินค้าใหม่ไม่เคยใช้งานมาก่อน ผลิตโดยโรงงานที่ได้รับอนุญาตประกอบกิจการโรงงานจากกระทรวงอุตสาหกรรม โดยมีเอกสาร รง. ๔ ผู้ผลิตเครื่องออกกำลังกาย และมีมาตรฐาน ISO ๙๐๐๑:๒๐๑๕ ขอบเขตการผลิตเครื่องออกกำลังกาย

๕. สแตนเลสที่ผลิตเป็น เกรด ๓๐๔ มีหนังสือรับรองจากโรงงานผู้ผลิตหรือตัวแทนจำหน่ายมาแสดง

๖. การเชื่อมต่อ ใช้การเชื่อมอาร์กอน หรือ TIG WELDING ซึ่งเป็นการเชื่อมโดยให้กระแสไฟประสานชิ้นงานให้ติดกันเอง และสามารถนำลวดเติม (TIG ROD) เชื่อมเติมลงไปได้ การเชื่อมอาร์กอน หรือเชื่อมทิกนี้เมื่อเชื่อมเสร็จแล้วจะไม่มี Slag, ไม่มีตามด และเป็นแนวเชื่อมที่ออกมาสวยงามและแข็งแรง

๗. ปลอกมือจับยางเป็นยางประเภท EPDM และปลอดภัยปรอท โดยมีรายงานผลการทดสอบจากห้องปฏิบัติการของหน่วยงานราชการ หรือเอกชนที่หน่วยงานราชการรับรองให้เป็นห้องปฏิบัติการ แสดงประกอบการเสนอราคา

๔.๓ เครื่องฝึกก้าวเดิน ๒ สถานี

- ประกอบเป็นชุดแล้วขนาดไม่น้อยกว่า ๔๕ x ๒๒๐ x ๑๘๐ ซม.

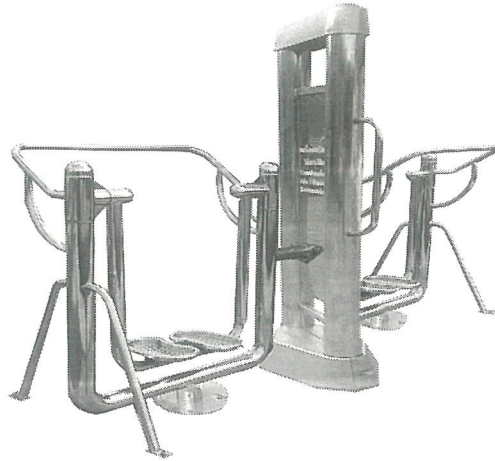

คุณลักษณะเฉพาะ

๑. สถานีหลัก มีส่วนประกอบทั้งหมด ๓ ส่วน ประกอบด้วย

๑.๑ ฐานล่างของสถานีหลักทำจากแผ่นสแตนเลส เกรด ๓๐๔ หนาไม่น้อยกว่า ๓.๐ มม. เลเซอร์คัทและนำมาบีมขึ้นรูปจากแม่พิมพ์ แยกเป็น ๒ ส่วนเมื่อประกอบกันมีรู สำหรับสวมใส่ท่อสแตนเลส เส้นผ่าศูนย์กลางไม่น้อยกว่า ๘๐ มม. จำนวน ๒ รู ยึดด้วยน็อตสแตนเลส ทั้ง ๒ ด้าน และปิดรูนี้ด้วยยางดำ หรือพลาสติกสีดำ เมื่อประกอบกันแล้วส่วนนี้มีขนาดไม่น้อยกว่า กว้าง ๑๙ ซม. x ยาว ๔๕ ซม.

๑.๒ เสาสถานีหลักทำจากท่อสแตนเลส เกรด ๓๐๔ (ผิวขัดเงา) เส้นผ่าศูนย์กลางไม่น้อยกว่า ๘๙ มม. หนาไม่น้อยกว่า ๓.๐ มม. ยาวไม่น้อยกว่า ๑๘๐ ซม. จำนวน ๒ ต้น ส่วนนี้นำมาเชื่อมติดกับแผ่นเพลทสแตนเลส เกรด ๓๐๔ หนาไม่น้อยกว่า ๙.๐ มม. เลเซอร์คัทเป็นรูปสี่เหลี่ยมผืนผ้าขนาดไม่น้อยกว่า ๑๖ x ๒๕ ซม. จำนวน ๒ ชิ้น เชื่อมติดส่วนบนและล่าง เพื่อเป็นตัวยึดเสาทั้ง ๒ เส้น และมีป้ายบอกวิธีใช้งาน ติดที่ส่วนนี้ จำนวน ๒ ชิ้น ประกอบกัน ขนาดป้ายแต่ละชิ้นไม่น้อยกว่า ๒๖ x ๑๑๐ ซม. หนาไม่น้อยกว่า ๒.๐ มม. พันทรายแก้วบอกวิธีใช้งานและรูปภาพประกอบ

๑.๓ ส่วนบนสวมหัวเสา ทำจากแผ่นสแตนเลส เกรด ๓๐๔ หนาไม่น้อยกว่า ๒.๐ มม. เลเซอร์คัทและนำมาบีมขึ้นรูปจากแม่พิมพ์ เป็นชิ้นเดียวไม่มีรอยต่อทำเป็นตัวครอบปิดหัวเสา โดยสวมใส่ท่อสแตนเลส เมื่อประกอบกันแล้วส่วนนี้มีขนาดไม่น้อยกว่า กว้าง ๑๒ ซม. x ยาว ๔๒ ซม.

นำทั้ง ๓ ส่วนมาประกอบเป็นสถานีเพื่อนำมาจิ้มติดกับตัวเครื่องเล่น ๒ ด้าน ต่อ ๑ ชุด

๒. ประกอบด้วยเครื่องออกกำลังกาย ชุดเครื่องฝึกก้าวเดิน จำนวน ๒ ชุดแต่ละชุดประกอบด้วย

๒.๑ โครงสร้างเสาหลัก ทำจากท่อสแตนเลส เกรด ๓๐๔ ขนาดเส้นผ่าศูนย์กลางไม่น้อยกว่า ๔ นิ้ว หนาไม่น้อยกว่า ๒.๐ มม.

๒.๒ โครงสร้างรอง ทำจากท่อสแตนเลส เกรด ๓๐๔ ขนาดเส้นผ่าศูนย์กลางไม่น้อยกว่า ๒ นิ้ว, ๑ นิ้ว หนาไม่น้อยกว่า ๒.๐ มม.

๒.๓ มือจับทำจากท่อสแตนเลส เกรด ๓๐๔ เส้นผ่าศูนย์กลางไม่น้อยกว่า ๑ ๑/๒ นิ้ว หนาไม่น้อยกว่า ๒.๐ มม. สวมปลอกมือจับยาง EPDM ยาวไม่น้อยกว่า ๑๘ ซม. มีปุ่มกันลื่น

๒.๔ ฐานเชื่อมติดแผ่นเพลทสแตนเลส เกรด ๓๐๔ หนาไม่น้อยกว่า ๖.๐ มม. เลเซอร์คัท ทรงกลม เส้นผ่าศูนย์กลางไม่น้อยกว่า ๓๐ ซม.

๒.๕ ชุดเท้าเหยียบ ขนาดไม่น้อยกว่า กว้าง ๑๙ ซม. ยาว ๓๗ ซม. ทำจากแผ่นสแตนเลส เกรด ๓๐๔ หนาไม่น้อยกว่า ๑.๕ มม. ปุ่มขึ้นรูปจากแม่พิมพ์เป็นชิ้นเดียวไม่มีรอยต่อทำให้มาตรฐานเท่ากันทุก ชิ้น ขอบด้านบนกว้างไม่น้อยกว่า ๑.๕ ซม. ม้วนพับลรอบตัว ไม่น้อยกว่า ๒.๐ ซม. ที่ปุ่มม้วนขึ้นความโตไม่น้อยกว่า ๑.๕ มม. กระจายทั่วแผ่น

๒.๖ กระจบอกรูชสแตนเลส เกรด ๓๐๔ เส้นผ่าศูนย์กลางไม่น้อยกว่า ๓ นิ้ว ตอกลูกปืนเม็ดกลมแบบซินยางหรือพลาสติกกันฝุ่นเข้า

๒.๗ ขนาดไม่น้อยกว่า กว้าง ๓๐ x ยาว ๑๐๐ x สูง ๑๐๐ ซม.

๒.๘ การประกอบใช้แผ่นเพลทสแตนเลส หนาไม่น้อยกว่า ๖.๐ มม. เลเซอร์คัท ใช้สกรู หรือน็อตสแตนเลส

๓. มีป้ายบอกวิธีการใช้งานของเครื่องออกกำลังกาย และรูปภาพประกอบ ลักษณะพื้นยิงทรายแก้ว ทั่วหนังสือและขอป้ายเงา

๔. เป็นสินค้าใหม่ไม่เคยใช้งานมาก่อน ผลิตโดยโรงงานที่ได้รับอนุญาตประกอบกิจการโรงงานจาก กระทรวงอุตสาหกรรม โดยมีเอกสาร รง. ๔ ผู้ผลิตเครื่องออกกำลังกาย และมีมาตรฐาน ISO ๙๐๐๑:๒๐๑๕ ขอเขตการผลิตเครื่องออกกำลังกาย

๕. สแตนเลสที่ผลิตเป็น เกรด ๓๐๔ มีหนังสือรับรองจากโรงงานผู้ผลิตหรือตัวแทนจำหน่ายมาแสดง

๖. การเชื่อมต่อ ใช้การเชื่อมอาร์กอน หรือ TIG WELDING ซึ่งเป็นการเชื่อมโดยให้กระแสไฟประสาน ชิ้นงานให้ติดกันเอง และสามารถนำลวดเติม (TIG ROD) เชื่อมเติมลงไปได้ การเชื่อมอาร์กอน หรือเชื่อมทิกนี้ เมื่อเชื่อมเสร็จแล้วจะไม่มี Slag, ไม่มีตามด และเป็นแนวเชื่อมที่ออกมาสวยงามและแข็งแรง

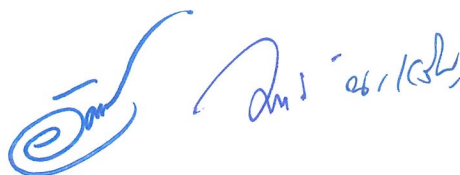

๔.๔ จักรยานก้าวเดิน ๒ สถานี

- ประกอบเป็นชุดแล้วขนาดไม่น้อยกว่า ๔๕ x ๒๒๐ x ๑๘๐ ซม.



คุณลักษณะเฉพาะ

๑. สถานีหลัก มีส่วนประกอบทั้งหมด ๓ ส่วน ประกอบด้วย

๑.๑ ฐานล่างของสถานีหลักทำจากแผ่นสแตนเลส เกรด ๓๐๔ หนาไม่น้อยกว่า ๓.๐ มม. เลเซอร์คัทและนำมาป้อนขึ้นรูปจากแม่พิมพ์ แยกเป็น ๒ ส่วนเมื่อประกอบกันมีรู สำหรับสวมใส่ท่อสแตนเลส เส้นผ่าศูนย์กลางไม่น้อยกว่า ๘๐ มม. จำนวน ๒ รู ยึดด้วยน็อตสแตนเลส ทั้ง ๒ ด้าน และปิดรูนี้ด้วยยางดำ หรือพลาสติกสีดำ เมื่อประกอบกันแล้วส่วนนี้มีขนาดไม่น้อยกว่า กว้าง ๑๙ ซม. x ยาว ๔๕ ซม.

๑.๒ เสาสถานีหลักทำจากท่อสแตนเลส เกรด ๓๐๔ (ผิวขัดเงา) เส้นผ่าศูนย์กลางไม่น้อยกว่า ๘๙ มม. หนาไม่น้อยกว่า ๓.๐ มม. ยาวไม่น้อยกว่า ๑๘๐ ซม. จำนวน ๒ ต้น ส่วนนี้นำมาเชื่อมติดกับแผ่นเพลทสแตนเลส เกรด ๓๐๔ หนาไม่น้อยกว่า ๙.๐ มม. เลเซอร์คัทเป็นรูปสี่เหลี่ยมผืนผ้าขนาดไม่น้อยกว่า ๑๖ x ๒๕ ซม. จำนวน ๒ ชิ้น เชื่อมติดส่วนบนและล่าง เพื่อเป็นตัวยึดเสาทั้ง ๒ เส้น และมีป้ายบอกวิธีใช้งานติดที่ส่วนนี้ จำนวน ๒ ชิ้น ประกอบกัน ขนาดป้ายแต่ละชิ้นไม่น้อยกว่า ๒๖ x ๑๑๐ ซม. หนาไม่น้อยกว่า ๒.๐ มม. พันทรายแก้วบอกวิธีใช้งานและรูปภาพประกอบ

๑.๓ ส่วนบนสวมหัวเสา ทำจากแผ่นสแตนเลส เกรด ๓๐๔ หนาไม่น้อยกว่า ๒.๐ มม. เลเซอร์คัทและนำมาป้อนขึ้นรูปจากแม่พิมพ์ เป็นชิ้นเดียวไม่มีรอยต่อทำเป็นตัวครอบปิดหัวเสา โดยสวมใส่ท่อสแตนเลส เมื่อประกอบกันแล้วส่วนนี้มีขนาดไม่น้อยกว่า กว้าง ๑๒ ซม. x ยาว ๔๒ ซม.

นำทั้ง ๓ ส่วนมาประกอบเป็นสถานีเพื่อนำมาจัดติดกับตัวเครื่องเล่น ๒ ด้าน ต่อ ๑ ชุด

๒. ประกอบด้วยเครื่องออกกำลังกาย ชุดจักรยานก้าวเดิน จำนวน ๒ ชุดแต่ละชุดประกอบด้วย

๒.๑ โครงสร้างหลัก ทำจากท่อสแตนเลส เกรด ๓๐๔ ขนาดเส้นผ่าศูนย์กลางไม่น้อยกว่า ๓ นิ้ว หนาไม่น้อยกว่า ๒.๐ มม.

๒.๒ โครงสร้างรอง ทำจากท่อสแตนเลส เกรด ๓๐๔ ขนาดเส้นผ่าศูนย์กลางไม่น้อยกว่า ๒.๕ นิ้ว, ๒ นิ้ว หนาไม่น้อยกว่า ๒.๐ มม.

๒.๓ มือจับทำจากท่อสแตนเลส เกรด ๓๐๔ เส้นผ่าศูนย์กลางไม่น้อยกว่า ๑ ๑/๒ นิ้ว หนาไม่น้อยกว่า ๒.๐ มม. สวมปลอกมือจับยาง EPDM ยาวไม่น้อยกว่า ๑๘ ซม. มีปุ่มกันลื่น

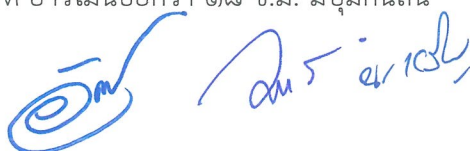

๒.๔ ฐานเชื่อมติดแผ่นเพลทสแตนเลส เกรด ๓๐๔ หนาไม่น้อยกว่า ๖.๐ มม. เลเซอร์คัท ทรงกลม เส้นผ่าศูนย์กลางไม่น้อยกว่า ๓๐ ซม.

๒.๕ ชุดเท้าเหยียบ ขนาดไม่น้อยกว่า กว้าง ๑๙ ซม. ยาว ๓๗ ซม. ทำจากแผ่นสแตนเลส เกรด ๓๐๔ หนาไม่น้อยกว่า ๑.๕ มม. บีมขึ้นรูปจากแม่พิมพ์เป็นชิ้นเดียวไม่มีรอยต่อทำให้มาตรฐานเท่ากันทุกชิ้น ขอบด้านบนกว้างไม่น้อยกว่า ๑.๕ ซม. ม้วนพับลงรอบตัว ไม่น้อยกว่า ๒.๐ ซม. ที่ บีมป้อนมุมความโตไม่น้อยกว่า ๑๕ มม. กระจายทั่วแผ่น

๒.๖ กระจบบอกบุชสแตนเลส เกรด ๓๐๔ เส้นผ่าศูนย์กลางไม่น้อยกว่า ๓ นิ้ว ตอกลูกปืนเม็ดกลมแบบขึ้นยางหรือพลาสติกกันฝุ่นเข้า

๒.๗ ขนาดไม่น้อยกว่า กว้าง ๔๐ x ยาว ๑๐๐ x สูง ๑๔๐ ซม.

๒.๘ การประกอบใช้แผ่นเพลทสแตนเลส หนาไม่น้อยกว่า ๖.๐ มม. เลเซอร์คัท ใช้สกรูหรือน็อตสแตนเลส

๓. มีป้ายบอกวิธีการใช้งานของเครื่องออกกำลังกาย และรูปภาพประกอบ ลักษณะพื้นยิงทรายแก้ว ทั่วหนังสือและขอบป้ายเงา

๔. เป็นสินค้าใหม่ไม่เคยใช้งานมาก่อน ผลิตโดยโรงงานที่ได้รับอนุญาตประกอบกิจการโรงงานจากกระทรวงอุตสาหกรรม โดยมีเอกสาร รง. ๔ ผู้ผลิตเครื่องออกกำลังกาย และมีมาตรฐาน ISO ๙๐๐๑:๒๐๑๕ ขอบเขตการผลิตเครื่องออกกำลังกาย

๕. สแตนเลสที่ผลิตเป็นเกรด ๓๐๔ มีหนังสือรับรองจากโรงงานผู้ผลิตหรือตัวแทนจำหน่ายมาแสดง

๖. การเชื่อมต่อ ใช้การเชื่อมอาร์กอน หรือ TIG WELDING ซึ่งเป็นการเชื่อมโดยให้กระแสไฟประสานชิ้นงานให้ติดกันเอง และสามารถนำลวดเติม (TIG ROD) เชื่อมเติมลงไปได้ การเชื่อมอาร์กอน หรือเชื่อมทิกนี้ เมื่อเชื่อมเสร็จแล้วจะไม่มี Slag, ไม่มีตามด และเป็นแนวเชื่อมที่ออกมาสวยงามและแข็งแรง

๗. ปลอกมือจับยางเป็นยางประเภท EPDM และปลอดภัยปรอท โดยมีรายงานผลการทดสอบจากห้องปฏิบัติการของหน่วยงานราชการ หรือเอกชนที่หน่วยงานราชการรับรองให้เป็นห้องปฏิบัติการ แสดงประกอบเอกสารราคา



๔.๕ ลูกตุ้มแกว่งตัว ๒ สถานี

- ประกอบเป็นชุดแล้วขนาดไม่น้อยกว่า ๔๕ x ๑๕๐ x ๑๘๐ ซม.

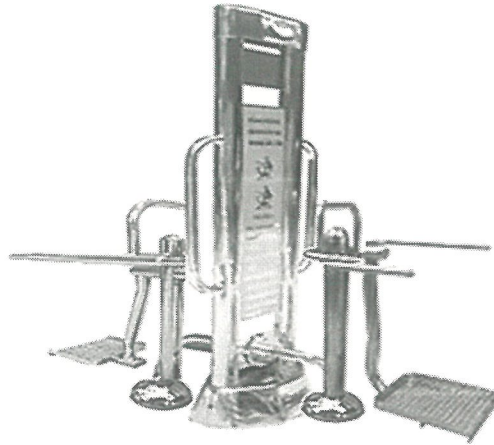

คุณลักษณะเฉพาะ

๑. สถานีหลัก มีส่วนประกอบทั้งหมด ๓ ส่วน ประกอบด้วย

๑.๑ ฐานล่างของสถานีหลักทำจากแผ่นสแตนเลส เกรด ๓๐๔ หนาไม่น้อยกว่า ๓.๐ มม. เลเซอร์คัทและนำมาปัดขึ้นรูปจากแม่พิมพ์ แยกเป็น ๒ ส่วนเมื่อประกอบกันมีรู สำหรับสวมใส่ท่อสแตนเลส เส้นผ่าศูนย์กลางไม่น้อยกว่า ๘๐ มม. จำนวน ๒ รู ยึดด้วยน็อตสแตนเลส ทั้ง ๒ ด้าน และปิดรูนี้ด้วยยางดำ หรือพลาสติกสีดำ เมื่อประกอบกันแล้วส่วนนี้มีขนาดไม่น้อยกว่า กว้าง ๑๙ ซม. x ยาว ๔๕ ซม.

๑.๒ เสาสถานีหลักทำจากท่อสแตนเลส เกรด ๓๐๔ (ผิวขัดเงา) เส้นผ่าศูนย์กลางไม่น้อยกว่า ๘๙ มม. หนาไม่น้อยกว่า ๓.๐ มม. ยาวไม่น้อยกว่า ๑๘๐ ซม. จำนวน ๒ ต้น ส่วนนี้นำมาเชื่อมติดกับแผ่นเพลทสแตนเลส เกรด ๓๐๔ หนาไม่น้อยกว่า ๙.๐ มม. เลเซอร์คัทเป็นรูปสี่เหลี่ยมผืนผ้าขนาดไม่น้อยกว่า ๑๖ x ๒๕ ซม. จำนวน ๒ ชิ้น เชื่อมติดส่วนบนและล่าง เพื่อเป็นตัวยึดเสาทั้ง ๒ เส้น และมีป้ายบอกวิธีใช้งานติดที่ส่วนนี้ จำนวน ๒ ชิ้น ประกอบกัน ขนาดป้ายแต่ละชิ้นไม่น้อยกว่า ๒๖ x ๑๑๐ ซม. หนาไม่น้อยกว่า ๒.๐ มม. พันทรายแก้วบอกวิธีใช้งานและรูปภาพประกอบ

๑.๓ ส่วนบนสวมหัวเสา ทำจากแผ่นสแตนเลส เกรด ๓๐๔ หนาไม่น้อยกว่า ๒.๐ มม. เลเซอร์คัทและนำมาปัดขึ้นรูปจากแม่พิมพ์ เป็นชิ้นเดียวไม่มีรอยต่อทำเป็นตัวครอบปิดหัวเสา โดยสวมใส่ท่อสแตนเลส เมื่อประกอบกันแล้วส่วนนี้มีขนาดไม่น้อยกว่า กว้าง ๑๒ ซม. x ยาว ๔๒ ซม.

นำทั้ง ๓ ส่วนมาประกอบเป็นสถานีเพื่อนำมาจิ้มติดกับตัวเครื่องเล่น ๒ ด้าน ต่อ ๑ ชุด

๒. ประกอบด้วยเครื่องออกกำลังกาย ชุดลูกตุ้มแกว่งตัว จำนวน ๒ ชุดแต่ละชุดประกอบด้วย

๒.๑ โครงสร้างหลัก ทำจากท่อสแตนเลส เกรด ๓๐๔ ขนาดเส้นผ่าศูนย์กลางไม่น้อยกว่า ๒.๕ นิ้ว หนาไม่น้อยกว่า ๒.๐ มม.

๒.๒ โครงสร้างรอง ทำจากท่อสแตนเลส เกรด ๓๐๔ ขนาดเส้นผ่าศูนย์กลางไม่น้อยกว่า ๒ นิ้ว , ๑ นิ้ว หนาไม่น้อยกว่า ๒.๐ มม.

๒.๓ มือจับทำจากท่อสแตนเลส เกรด ๓๐๔ เส้นผ่าศูนย์กลางไม่น้อยกว่า ๑ ½ นิ้ว หนาไม่น้อยกว่า ๒.๐ มม. สวมปลอกมือจับยาง EPDM ปลายปิด ๑ ด้าน มีปุ่มนูนกันลื่น

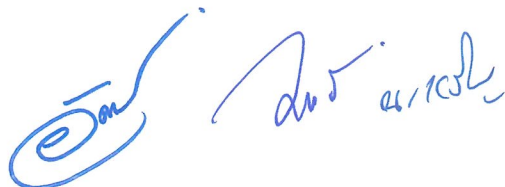

๒.๔ ฐานเชื่อมติดแผ่นเพลทสแตนเลส เกรด ๓๐๔ หนาไม่น้อยกว่า ๖.๐ มม. เลเซอร์คัท ทรงกลม เส้นผ่าศูนย์กลางไม่น้อยกว่า ๓๐ ซม. พร้อมถ้วยครอบสแตนเลส ทำจากแผ่นสแตนเลส เกรด ๓๐๔ หนาไม่น้อยกว่า ๒.๐ มม. ปีมขึ้นรูปจากแม่พิมพ์เป็น ๒ ชั้น ประกบกันเป็นครึ่งวงกลม ประกบแล้ว เส้นผ่าศูนย์กลางไม่น้อยกว่า ๓๐ ซม. มียางดำอุดปิดรูนี้

๒.๕ ชุดเท้าเหยียบ ขนาดไม่น้อยกว่า กว้าง ๓๕ ซม. ยาว ๔๐ ซม. ทำจากแผ่นสแตนเลส เกรด ๓๐๔ หนาไม่น้อยกว่า ๒.๐ มม. ปีมพับจากแม่พิมพ์ ทำให้มาตรฐานเท่ากันทุกชิ้น ขอบพับ ไม่น้อยกว่า ๒.๕ ซม. ปีมปุ่มนูนความโตไม่น้อยกว่า ๑๕ มม. กระจายทั่วแผ่นเพื่อกันลื่น

๒.๖ ครอบอกบูชสแตนเลส เกรด ๓๐๔ เส้นผ่าศูนย์กลางไม่น้อยกว่า ๓ นิ้ว ตอกลูกปืนเม็ดกลมแบบซี่นยางหรือพลาสติกกันฝุ่นเข้า

๒.๗ ขนาดไม่น้อยกว่า กว้าง ๔๕ x ยาว ๑๒๐ x สูง ๑๓๕ ซม.

๒.๘ การประกอบใช้แผ่นเพลทสแตนเลส หนาไม่น้อยกว่า ๖.๐ มม. เลเซอร์คัท ใช้สกรูหรือน็อตสแตนเลส

๓. มีป้ายบอกวิธีการใช้งานของเครื่องออกกำลังกาย และรูปภาพประกอบ ลักษณะพื้นยิงทรายแก้ว ตัวหนังสือและขอบป้ายเงา

๔. เป็นสินค้าใหม่ไม่เคยใช้งานมาก่อน ผลิตโดยโรงงานที่ได้รับอนุญาตประกอบกิจการโรงงานจากกระทรวงอุตสาหกรรม โดยมีเอกสาร รง. ๔ ผู้ผลิตเครื่องออกกำลังกาย และมีมาตรฐาน ISO ๙๐๐๑:๒๐๑๕ ขอบเขตการผลิตเครื่องออกกำลังกาย

๕. สแตนเลสที่ผลิตเป็น เกรด ๓๐๔ มีหนังสือรับรองจากโรงงานผู้ผลิตหรือตัวแทนจำหน่ายมาแสดง

๖. การเชื่อมต่อ ใช้การเชื่อมอาร์กอน หรือ TIG WELDING ซึ่งเป็นการเชื่อมโดยให้กระแสไฟประสานชิ้นงานให้ติดกันเอง และสามารถนำลวดเติม (TIG ROD) เชื่อมเติมลงไปได้ การเชื่อมอาร์กอน หรือเชื่อมทิกนี้ เมื่อเชื่อมเสร็จแล้วจะไม่มี Slag, ไม่มีตามด และเป็นแนวเชื่อมที่ออกมาสวยงามและแข็งแรง

๗. ปลอกมือจับยางเป็นยางประเภท EPDM และปลอดภัยปรอท โดยมีรายงานผลการทดสอบจากห้องปฏิบัติการของหน่วยงานราชการ หรือเอกชนที่หน่วยงานราชการรับรองให้เป็นห้องปฏิบัติการ แสดงประกอบเอกสารราคา



๔.๖ ชุดบาร์ยกตัวพร้อมจานหมุนเอว ๒ สถานี

- ประกอบเป็นชุดแล้วขนาดไม่น้อยกว่า ๔๕ x ๑๕๐ x ๑๘๐ ซม.

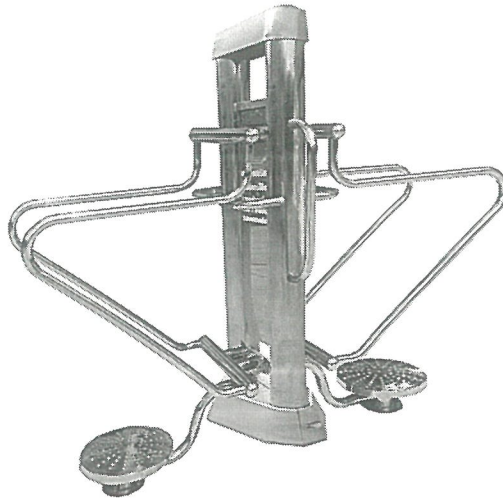

คุณลักษณะเฉพาะ

๑. สถานีหลัก มีส่วนประกอบทั้งหมด ๓ ส่วน ประกอบด้วย

๑.๑ ฐานล่างของสถานีหลักทำจากแผ่นสแตนเลส เกรด ๓๐๔ หนาไม่น้อยกว่า ๓.๐ มม. เลเซอร์คัทและนำมาปั๊มขึ้นรูปจากแม่พิมพ์ แยกเป็น ๒ ส่วนเมื่อประกอบกันมีรู สำหรับสวมใส่ท่อสแตนเลส เส้นผ่าศูนย์กลางไม่น้อยกว่า ๘๐ มม. จำนวน ๒ รู ยึดด้วยน็อตสแตนเลสทั้ง ๒ ด้าน และปิดรูนี้ด้วยยางดำ หรือพลาสติกสีดำ เมื่อประกอบกันแล้วส่วนนี้มีขนาดไม่น้อยกว่า กว้าง ๑๙ ซม. x ยาว ๔๕ ซม.

๑.๒ เสาสถานีหลักทำจากท่อสแตนเลส เกรด ๓๐๔ (ผิวขัดเงา) เส้นผ่าศูนย์กลางไม่น้อยกว่า ๘๙ มม. หนาไม่น้อยกว่า ๓.๐ มม. ยาวไม่น้อยกว่า ๑๘๐ ซม. จำนวน ๒ ต้น ส่วนนี้นำมาเชื่อมติดกับแผ่นเพลทสแตนเลส เกรด ๓๐๔ หนาไม่น้อยกว่า ๙.๐ มม. เลเซอร์คัทเป็นรูปสี่เหลี่ยมผืนผ้าขนาดไม่น้อยกว่า ๑๖ x ๒๕ ซม. จำนวน ๒ ชิ้น เชื่อมติดส่วนบนและล่าง เพื่อเป็นตัวยึดเสาทั้ง ๒ เส้น และมีป้ายบอกวิธีใช้งานติดที่ส่วนนี้ จำนวน ๒ ชิ้น ประกบกัน ขนาดป้ายแต่ละชิ้นไม่น้อยกว่า ๒๖ x ๑๑๐ ซม. หนาไม่น้อยกว่า ๒.๐ มม. พันทราบแก้วบอกวิธีใช้งานและรูปภาพประกอบ

๑.๓ ส่วนบนสวมหัวเสาทำจากแผ่นสแตนเลส เกรด ๓๐๔ หนาไม่น้อยกว่า ๒.๐ มม. เลเซอร์คัทและนำมาปั๊มขึ้นรูปจากแม่พิมพ์ เป็นชิ้นเดียวไม่มีรอยต่อทำเป็นตัวครอบปิดหัวเสา โดยสวมใส่ท่อสแตนเลส เมื่อประกอบกันแล้วส่วนนี้มีขนาดไม่น้อยกว่า กว้าง ๑๒ ซม. x ยาว ๔๒ ซม.

นำทั้ง ๓ ส่วนมาประกอบเป็นสถานีเพื่อนำมาจัดติดกับตัวเครื่องเล่น ๒ ด้าน ต่อ ๑ ชุด

๒. ประกอบด้วยเครื่องออกกำลังกาย อุปกรณ์บาร์ยกตัวและจานหมุนเอว จำนวน ๒ ชุดแต่ละชุดประกอบด้วย

๒.๑ โครงสร้างทำจากท่อสแตนเลส เกรด ๓๐๔ ขนาดเส้นผ่าศูนย์กลางไม่น้อยกว่า ๒ นิ้ว หนาไม่น้อยกว่า ๒.๐ มม.

๒.๒ ชุดบาร์ยกตัวทำจากท่อสแตนเลส เกรด ๓๐๔ เส้นผ่าศูนย์กลางไม่น้อยกว่า ๑ ½ นิ้ว ดัดโค้งเป็นที่จับสำหรับยกตัว

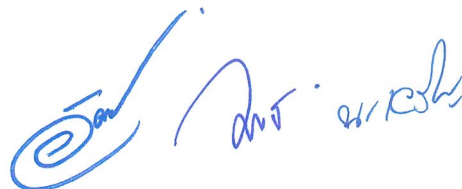

๒.๓ งานหมุนทำจากแผ่นสแตนเลส ขนาด ๑.๕ มม. บีมขึ้นรูปจากแม่พิมพ์เป็นชิ้นเดียวไม่มีรอยต่อ ทรงกลม ขนาด ๘ ไม่น้อยกว่า ๔๐ ซม. ขอบพับลงรอบตัวไม่น้อยกว่า ๒.๕ ซม. มีปุ่มนูนสำหรับนวดเท้า และก้านลิ้นกระจายทั่วแผ่น ตรงกลางบีมนูนคล้ายรูปดาว สำหรับนวดฝ่าเท้า

๒.๔ กระจบอบูชสแตนเลส เกรด ๓๐๔ เส้นผ่าศูนย์กลางไม่น้อยกว่า ๓ นิ้ว ตอกลูกปืนเม็ดกลมแบบซี่นยางหรือพลาสติกกั้นฝุ่นเข้า

๒.๕ ขนาดไม่น้อยกว่า กว้าง ๘๐ x ยาว ๘๐ x สูง ๘๐ ซม.

๒.๖ การประกอบใช้แผ่นเพลทสแตนเลส หนาไม่น้อยกว่า ๖.๐ มม. เลเซอร์คัท ใช้สกรูหรือน็อตสแตนเลส

๓. มีป้ายบอกวิธีการใช้งานของเครื่องออกกำลังกาย และรูปภาพประกอบ ลักษณะพื้นยิงทรายแก้ว ตัวหนังสือและขอบป้ายเงา

๔. เป็นสินค้าใหม่ไม่เคยใช้งานมาก่อน ผลิตโดยโรงงานที่ได้รับอนุญาตประกอบกิจการโรงงานจากกระทรวงอุตสาหกรรม โดยมีเอกสาร รง. ๔ ผู้ผลิตเครื่องออกกำลังกาย และมีมาตรฐาน ISO ๙๐๐๑:๒๐๑๕ ขอบเขตการผลิตเครื่องออกกำลังกาย

๕. สแตนเลสที่ผลิตเป็น เกรด ๓๐๔ มีหนังสือรับรองจากโรงงานผู้ผลิตหรือตัวแทนจำหน่ายมาแสดง

๖. การเชื่อมต่อ ใช้การเชื่อมอาร์กอน หรือ TIG WELDING ซึ่งเป็นการเชื่อมโดยให้กระแสไฟประสานชิ้นงานให้ติดกันเอง และสามารถนำลวดเติม (TIG ROD) เชื่อมเติมลงไปได้ การเชื่อมอาร์กอน หรือเชื่อมทิกนี้ เมื่อเชื่อมเสร็จแล้วจะไม่มี Slag, ไม่มีตามด และเป็นแนวเชื่อมที่ออกมาสวยงามและแข็งแรง

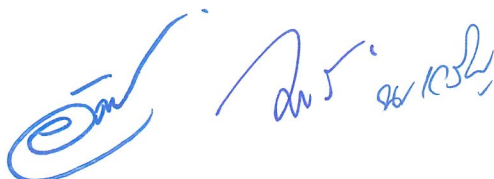

๔.๗ เครื่องบริหารแขน ไทล่ แบบบาร์โหนดัวคู่ จำนวน ๑ สถานี

- ขนาดเมื่อประกอบแล้วไม่น้อยกว่า ๘๐ x ๑๒๐ x ๑๕๐ ซม.

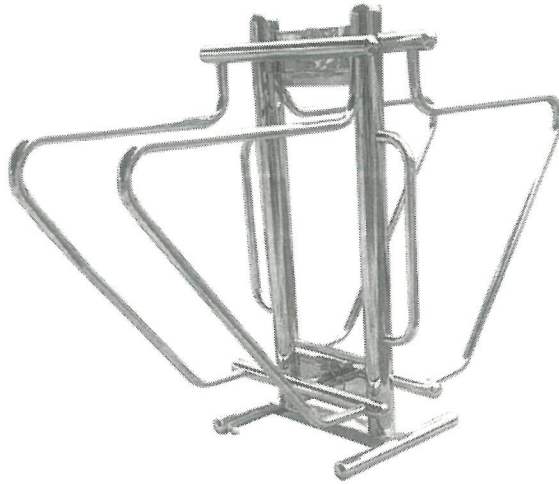

คุณลักษณะเฉพาะ

๑. โครงสร้างหลัก ท่อสแตนเลส เกรด ๓๐๔ Ø ไม่น้อยกว่า ๔ นิ้ว หนาไม่น้อยกว่า ๓.๐ มม. เชื่อมติดฝาครอบหัวเสาทำจากแผ่นสแตนเลส เกรด ๓๐๔ หนาไม่น้อยกว่า ๑.๐ มม. ปั้นขึ้นรูปเป็นครึ่งวงกลม ตรงกลางปัดมนเป็นรูปคล้ายดาว
๒. โครงสร้างรอง ท่อสแตนเลส เกรด ๓๐๔ Ø ไม่น้อยกว่า ๒ นิ้วและ ๑ นิ้วหนาไม่น้อยกว่า ๒.๐ มม.
๓. ฐานเชื่อมติดสแตนเลสกล่อง เกรด ๓๐๔ ขนาดไม่น้อยกว่า ๕๐ x ๑๐๐ มม. หัวท้ายเชื่อมติดท่อสแตนเลส เกรด ๓๐๔ Ø ไม่น้อยกว่า ๒ นิ้ว หนาไม่น้อยกว่า ๒.๐ มม.
๔. พื้นผิวขัดให้เป็นแบบเงา เพื่อให้ง่ายต่อการทำความสะอาด และเพื่อความสวยงาม
๕. หัวอุดทำจากแผ่นสแตนเลส ปั้นขึ้นรูปเป็นครึ่งวงกลมเชื่อมปิดปลายท่อ ป้องกันน้ำเข้า
๖. ประกอบโดยใช้สกรูหรือน็อตสแตนเลส
๗. มีป้ายบอกวิธีใช้งาน แผ่นสแตนเลสติดสติ๊กเกอร์อิงค์เจ็ท พร้อมรูปภาพประกอบ ขนาดป้าย ๑๕ x ๒๐ ซม.
๘. เป็นสินค้าใหม่ไม่เคยใช้งานมาก่อน ผลิตโดยโรงงานที่ได้รับอนุญาตประกอบกิจการโรงงานจากกระทรวงอุตสาหกรรม โดยมีเอกสาร รง. ๔ ผู้ผลิตเครื่องออกกำลังกาย และมีมาตรฐาน ISO ๙๐๐๑:๒๐๑๕ ขอบเขตการผลิตเครื่องออกกำลังกาย
๙. สแตนเลสที่ผลิตเป็น เกรด ๓๐๔ มีหนังสือรับรองจากโรงงานผู้ผลิตหรือตัวแทนจำหน่ายมาแสดง
๑๐. การเชื่อมต่อ ใช้การเชื่อมอาร์กอน หรือ TIG WELDING ซึ่งเป็นการเชื่อมโดยให้กระแสไฟประสานชิ้นงานให้ติดกันเอง และสามารถนำลวดเติม (TIG ROD) เชื่อมเติมลงไปได้ การเชื่อมอาร์กอน หรือเชื่อมทิกนี้ เมื่อเชื่อมเสร็จแล้วจะไม่มี Slag, ไม่มีตามด และเป็นแนวเชื่อมที่ออกมาสวยงามและแข็งแรง



๔.๘ เครื่องบริหารแขน แบบโหนดัว จำนวน ๑ สถานี

- ขนาดเมื่อประกอบแล้วไม่น้อยกว่า ๑๕๐ x ๒๐๐ x ๒๐๐ ซม.



คุณลักษณะเฉพาะ

๑. โครงสร้างหลัก ท่อสแตนเลส เกรด ๓๐๔ \varnothing ไม่น้อยกว่า ๔ นิ้ว หนาไม่น้อยกว่า ๓.๐ มม. เชื่อมติดฝาครอบหัวเสาทำจากแผ่นสแตนเลส เกรด ๓๐๔ หนาไม่น้อยกว่า ๑.๐ มม. ปุ่มขึ้นรูปเป็นครึ่งวงกลม ตรงกลางปุ่มนูนเป็นรูปคล้ายดาว
๒. โครงสร้างรอง ท่อสแตนเลส เกรด ๓๐๔ \varnothing ไม่น้อยกว่า ๑ นิ้ว หนาไม่น้อยกว่า ๒.๐ มม.
๓. ฐานเชื่อมติดแผ่นเพลทสแตนเลส เกรด ๓๐๔ หนาไม่น้อยกว่า ๖.๐ มม. เลเซอร์คัททรงกลม เส้นผ่าศูนย์กลางไม่น้อยกว่า ๓๐ ซม. พร้อมถ้วยครอบสแตนเลส ทำจากแผ่นสแตนเลส เกรด ๓๐๔ หนาไม่น้อยกว่า ๒.๐ มม. ปุ่มขึ้นรูปจากแม่พิมพ์เป็น ๒ ชั้น ประกอบกันเป็นครึ่งวงกลม ประกอบแล้วเส้นผ่าศูนย์กลางไม่น้อยกว่า ๓๐ ซม. มียางดำอุดปิดรูน็อต
๔. พื้นผิวขัดให้เป็นแบบเงา เพื่อทำให้ง่ายต่อการทำความสะอาด และเพื่อความสวยงาม
๕. หัวอุดทำจากแผ่นสแตนเลสปุ่มขึ้นรูปเป็นครึ่งวงกลมเชื่อมปิดปลายท่อ ป้องกันน้ำเข้า
๖. ประกอบโดยใช้สกรูหรือน็อตสแตนเลส
๗. มีป้ายบอกวิธีใช้งาน แผ่นสแตนเลสติดสติ๊กเกอร์อิงค์เจ็ท พร้อมรูปภาพประกอบ ขนาดป้าย ๑๕ x ๒๐ ซม.
๘. เป็นสินค้าใหม่ไม่เคยใช้งานมาก่อน ผลิตโดยโรงงานที่ได้รับอนุญาตประกอบกิจการโรงงานจากกระทรวงอุตสาหกรรม โดยมีเอกสาร รง. ๔ ผู้ผลิตเครื่องออกกำลังกาย และมีมาตรฐาน ISO ๙๐๐๑:๒๐๑๕ ขอบเขตการผลิตเครื่องออกกำลังกาย
๙. สแตนเลสที่ผลิตเป็น เกรด ๓๐๔ มีหนังสือรับรองจากโรงงานผู้ผลิตหรือตัวแทนจำหน่ายมาแสดง
๑๐. การเชื่อมต่อ ใช้การเชื่อมอาร์กอน หรือ TIG WELDING ซึ่งเป็นการเชื่อมโดยให้กระแสไฟประสานชิ้นงานให้ติดกันเอง และสามารถนำลวดเติม (TIG ROD) เชื่อมเติมลงไปได้ การเชื่อมอาร์กอน หรือเชื่อมทิกนี้ เมื่อเชื่อมเสร็จแล้วจะไม่มี Slag, ไม่มีตำต และเป็นแนวเชื่อมที่ออกมาสวยงามและแข็งแรง



๔.๙ เครื่องบริหารกล้ามเนื้อแขน ไหล่ แบบพวงมาลัยเดี่ยว ๒ คน (เสาคู่) จำนวน ๑ สถานี

- ขนาดเมื่อประกอบแล้วไม่น้อยกว่า ๘๐ x ๘๐ x ๑๖๐ ซม.

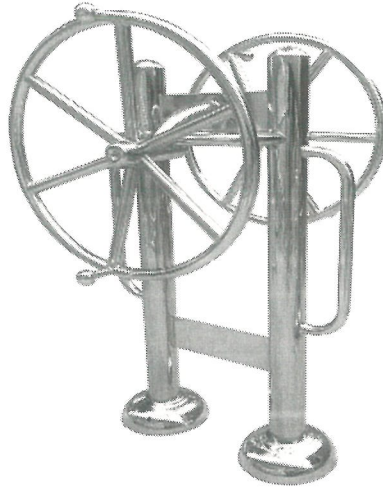

คุณลักษณะเฉพาะ

๑. โครงสร้างหลัก ท่อสแตนเลส เกรด ๓๐๔ Ø ไม่น้อยกว่า ๔ นิ้ว หนาไม่น้อยกว่า ๓.๐ มม. เชื่อมติดฝาครอบหัวเสาทำจากแผ่นสแตนเลสเกรด ๓๐๔ หนาไม่น้อยกว่า ๑.๐ มม. ปัมพ์ขึ้นรูปเป็นครึ่งวงกลม ตรงกลางปัมพ์นูนเป็นรูปคล้ายดาว

๒. โครงสร้างรอง ท่อสแตนเลส เกรด ๓๐๔ Ø ไม่น้อยกว่า ๒ นิ้ว และ ๑ นิ้ว หนาไม่น้อยกว่า ๒.๐ มม.

๓. ฐานเชื่อมติดแผ่นเพลทสแตนเลส เกรด ๓๐๔ หนาไม่น้อยกว่า ๖.๐ มม. เลเซอร์คัททรงกลมเส้นผ่าศูนย์กลางไม่น้อยกว่า ๓๐ ซม. พร้อมถ้วยครอบสแตนเลส ทำจากแผ่นสแตนเลส เกรด ๓๐๔ หนาไม่น้อยกว่า ๒.๐ มม. ปัมพ์ขึ้นรูปจากแม่พิมพ์เป็น ๒ ชั้น ประคบกันเป็นครึ่งวงกลม ประคบแล้วเส้นผ่าศูนย์กลางไม่น้อยกว่า ๓๐ ซม. มียางด้าอุดปิดรูนี้้อ

๔. พวงมาลัย ๒ ชั้น ทำจากท่อสแตนเลส เกรด ๓๐๔ Ø ไม่น้อยกว่า ๑ ½ นิ้ว หนาไม่น้อยกว่า ๒.๐ มม. ตัดโค้งเป็นทรงกลมเส้นผ่าศูนย์กลางไม่น้อยกว่า ๘๐ ซม. เชื่อมตามด้านในด้วยท่อสแตนเลส เกรด ๓๐๔ Ø ไม่น้อยกว่า ๑ นิ้ว หนาไม่น้อยกว่า ๒.๐ มม.

๕. มือจับทำจากท่อสแตนเลสเชื่อมติดบอลกลมสแตนเลส หมุนได้รอบตัวด้วยระบบลูกปืน

๖. พื้นผิวขัดให้เป็นแบบเงา เพื่อให้ง่ายต่อการทำความสะอาด และเพื่อความสวยงาม

๗. หัวอุดทำจากแผ่นสแตนเลสปัมพ์ขึ้นรูปเป็นครึ่งวงกลมเชื่อมปิดปลายท่อ ป้องกันน้ำเข้า

๘. ครอบอกบุชสแตนเลสเกรด ๓๐๔ เส้นผ่าศูนย์กลางไม่น้อยกว่า ๓ นิ้ว ตอกลูกปืนเม็ดกลมแบบซินยางหรือพลาสติกกันฝุ่นเข้า

๙. ประกอบโดยใช้สกรูหรือน็อตสแตนเลส

๑๐. มีป้ายบอกวิธีใช้งาน แผ่นสแตนเลสติดสติ๊กเกอร์อิงค์เจ็ท พร้อมรูปภาพประกอบ ขนาดป้าย ๑๕ x ๒๐ ซม.

๑๑. เป็นสินค้าใหม่ไม่เคยใช้งานมาก่อน ผลิตโดยโรงงานที่ได้รับอนุญาตประกอบกิจการโรงงานจากกระทรวงอุตสาหกรรม โดยมีเอกสาร รง. ๔ ผู้ผลิตเครื่องออกกำลังกาย และมีมาตรฐาน ISO ๙๐๐๑:๒๐๑๕ ขอบเขตการผลิตเครื่องออกกำลังกาย

๑๒. สแตนเลสที่ผลิตเป็น เกรด ๓๐๔ มีหนังสือรับรองจากโรงงานผู้ผลิตหรือตัวแทนจำหน่ายมาแสดง

๑๓. การเชื่อมต่อ ใช้การเชื่อมอาร์กอน หรือ TIG WELDING ซึ่งเป็นการเชื่อมโดยให้กระแสไฟ
ประสานขึ้นงานให้ติดกันเอง และสามารถนำลวดเติม (TIG ROD) เชื่อมเติมลงไปได้ การเชื่อมอาร์กอน หรือ
เชื่อมทิกนี้ เมื่อเชื่อมเสร็จแล้วจะไม่มี Slag, ไม่มีตามด และเป็นแนวเชื่อมที่ออกมาสวยงามและแข็งแรง

๔.๑๐ เครื่องบริหารกล้ามเนื้อแขน และไหล่ แบบโหนดวง จำนวน ๑ สถานี

- ขนาดเมื่อประกอบแล้วไม่น้อยกว่า ๖๐ x ๑๒๐ x ๒๒๐ ซม.



คุณลักษณะเฉพาะ

๑. โครงสร้างหลัก ท่อสแตนเลส เกรด ๓๐๔ Ø ไม่น้อยกว่า ๔ นิ้ว หนาไม่น้อยกว่า ๓.๐ มม. เชื่อมติด
ฝาครอบหัวเสาทำจากแผ่นสแตนเลส เกรด ๓๐๔ หนาไม่น้อยกว่า ๑.๐ มม. บั้มขึ้นรูปเป็นครึ่งวงกลม ตรงกลาง
บั้มนูนเป็นรูปคล้ายดาว

๒. มีที่จับโหนดวง ๒ แบบ แบบท่อตรง ทำจากท่อสแตนเลส เกรด ๓๐๔ Ø ไม่น้อยกว่า ๑ ½ นิ้ว หนา
ไม่น้อยกว่า ๒.๐ มม. ประกอบติดโซ่สแตนเลส เกรด ๓๐๔ จำนวน ๒ เส้น และที่จับแบบวงกลม ทำจากท่อส
แตนเลส เกรด ๓๐๔ Ø ไม่น้อยกว่า ๑ ½ นิ้ว หนาไม่น้อยกว่า ๒.๐ มม. ติดโค้งทรงกลม ๒ ท่วง ประกอบติดโซ่ส
แตนเลส เกรด ๓๐๔ จำนวน ๒ เส้น

๓. ฐานเชื่อมติดแผ่นเพลทสแตนเลส เกรด ๓๐๔ หนาไม่น้อยกว่า ๖.๐ มม. เลเซอร์คัททรงกลม
เส้นผ่าศูนย์กลางไม่น้อยกว่า ๓๐ ซม. พร้อมถ้วยครอบสแตนเลส ทำจากแผ่นสแตนเลส เกรด ๓๐๔ หนาไม่น้อย
กว่า ๒.๐ มม. บั้มขึ้นรูปจากแม่พิมพ์เป็น ๒ ชั้น ประกบกันเป็นครึ่งวงกลม ประกบแล้วเส้นผ่าศูนย์กลางไม่น้อย
กว่า ๓๐ ซม. มียางดำอุดปิดรูนี้

๔. พื้นผิวขัดให้เป็นแบบเงา เพื่อให้ง่ายต่อการทำความสะอาด และเพื่อความสวยงาม

๕. หัวตุ้มนำจากแผ่นสแตนเลส บั้มขึ้นรูปเป็นครึ่งวงกลมเชื่อมปิดปลายท่อ ป้องกันน้ำเข้า

๖. ประกอบโดยใช้สกรูหรือน็อตสแตนเลส

๗. มีป้ายบอกวิธีใช้งาน แผ่นสแตนเลสติดสติ๊กเกอร์อิงค์เจ็ท พร้อมรูปภาพประกอบ ขนาดป้าย
๑๕ x ๒๐ ซม.

๘. เป็นสินค้าใหม่ไม่เคยใช้งานมาก่อน ผลิตโดยโรงงานที่ได้รับอนุญาตประกอบกิจการโรงงานจาก
กระทรวงอุตสาหกรรม โดยมีเอกสาร รง. ๔ ผู้ผลิตเครื่องออกกำลังกาย และมีมาตรฐาน ISO ๙๐๐๑:๒๐๑๕
ขอบเขตการผลิตเครื่องออกกำลังกาย

๙. สแตนเลสที่ผลิตเป็นเกรด ๓๐๔ มีหนังสือรับรองจากโรงงานผู้ผลิตหรือตัวแทนจำหน่ายมาแสดง

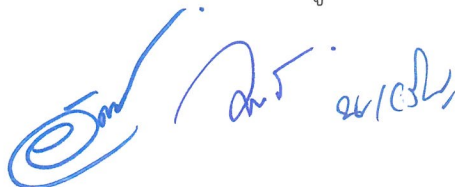

๑๐. การเชื่อมต่อ ใช้การเชื่อมอาร์กอน หรือ TIG WELDING ซึ่งเป็นการเชื่อมโดยให้กระแสไฟประสานขึ้นงานให้ติดกันเอง และสามารถนำลวดเติม (TIG ROD) เชื่อมเติมลงไปได้ การเชื่อมอาร์กอน หรือเชื่อมทิกนี้เมื่อเชื่อมเสร็จแล้วจะไม่มี Slag, ไม่มีตามด และเป็นแนวเชื่อมที่ออกมาสวยงามและแข็งแรง

๔. วงเงินงบประมาณ

ภายในวงเงินงบประมาณ ๑,๖๕๐,๐๐๐ บาท (หนึ่งล้านหกแสนห้าหมื่นบาทถ้วน)

๕. อัตราค่าปรับ และการกำหนดยื่นราคา

กำหนดค่าปรับเป็นรายวันเป็นจำนวนเงินตายตัวในอัตราร้อยละ ๐.๒๐ ของราคางานจ้าง และกำหนดยื่นราคา ๖๐ วัน

๖. หลักเกณฑ์ในพิจารณาคัดเลือกข้อเสนอ

ใช้เกณฑ์ราคาในการคัดเลือกผู้ที่เสนอราคาต่ำสุดเป็นผู้ชนะการซื้อหรือจ้างหรือเป็นผู้ได้รับการคัดเลือก

๗. กำหนดเวลาส่งมอบพัสดุ

กำหนดเวลาดำเนินการแล้วภายใน ๖๐ วัน นับถัดจากวันลงนามในสัญญาซื้อขาย

๘. วงเงินในการจัดซื้อ

ราคากลางในการจัดซื้อจำนวนเงิน ๑,๖๕๐,๐๐๐ บาท (หนึ่งล้านหกแสนห้าหมื่นบาทถ้วน) ซึ่งได้มาจากการสืบราคาจากผู้มีอาชีพซื้อขายครุภัณฑ์โดยตรง (จำนวน ๓ ราย) โดยใช้งบประมาณที่ตั้งไว้ ๑,๖๕๐,๐๐๐ บาท (หนึ่งล้านหกแสนห้าหมื่นบาทถ้วน) ปรากฏในงบประมาณรายจ่ายไว้ในเทศบัญญัติงบประมาณรายจ่ายประจำปีงบประมาณ พ.ศ. ๒๕๖๖ กองช่าง เทศบาลตำบลรัชฎา แผนงานอุตสาหกรรมและการโยธา งานก่อสร้าง โครงการจัดซื้อเครื่องออกกำลังกายสแตนเลส ๑๐ ชุด ๑๖ สถานี พร้อมติดตั้งบริเวณสวนสาธารณะหมู่บ้านศรีสุชาติแกรนด์วิว ๕ หมู่ที่ ๖ งบประมาณ ๑,๖๕๐,๐๐๐ บาท (หนึ่งล้านหกแสนห้าหมื่นบาทถ้วน) จากการสืบราคาจากผู้มีอาชีพซื้อขายครุภัณฑ์โดยตรง (จำนวน ๓ ราย) มีรายละเอียด ดังนี้

ลำดับที่	ชื่อบริษัท	ราคาที่เสนอ (บาท)	ระยะเวลา เนิ่นการ	รับประกันความ ชำรุด
๑	บริษัท ส.สิงห์อยู่สปอร์ต จำกัด	๑,๖๕๐,๐๐๐.๐๐	๖๐ วัน	๒ ปี
๒	บริษัท บีพีเอ็น สตีลเตอร์ กรุป จำกัด	๑,๖๘๕,๐๐๐.๐๐	๖๐ วัน	๒ ปี
๓	บริษัท เอ็นดา อินเตอร์เนชั่นแนล จำกัด	๑,๗๒๐,๐๐๐.๐๐	๖๐ วัน	๒ ปี

๙. งวดงานและการจ่ายเงิน

จะจ่ายค่าจ้างซึ่งได้รวมภาษีมูลค่าเพิ่มตลอดจนภาษีอากรอื่น ๆ และค่าใช้จ่ายที่พึงปวงด้วยแล้วโดยถือราคาเหมารวมเป็นเกณฑ์และกำหนดการจ่ายเงินเป็นจำนวน ๑ งวด โดยมีรายละเอียด ดังนี้

งวดที่ ๑ (งวดสุดท้าย) เป็นเงินร้อยละ ๑๐๐ ของค่าจ้างเหมาตามที่ตกลงทำสัญญาว่าจ้างจะจ่ายให้เมื่อผู้รับจ้างได้ทำการก่อสร้าง ดังนี้

- เมื่องานติดตั้งชุดจักรยานบริหารหน้าห้อง ๒ สถานี จำนวน ๑ ชุด (แล้วเสร็จ)
 - เมื่องานติดตั้งชุดบริหารหัวไหล่ และหน้าอกแบบดิ่งลง ๒ สถานี จำนวน ๑ ชุด (แล้วเสร็จ)
 - เมื่องานติดตั้งเครื่องฝึกก้าวเดิน ๒ สถานี จำนวน ๑ ชุด (แล้วเสร็จ)
 - เมื่องานติดตั้งชุดจักรยานก้าวเดิน ๒ สถานี จำนวน ๑ ชุด (แล้วเสร็จ)
 - เมื่องานติดตั้งลูกตุ้มแกว่งตัว ๒ สถานี จำนวน ๑ ชุด (แล้วเสร็จ)
 - เมื่องานติดตั้งชุดบาร์ยกตัวพร้อมจานหมุนเอว ๒ สถานี จำนวน ๑ ชุด (แล้วเสร็จ)
 - เมื่องานติดตั้งเครื่องบริหารแขน ไหล่ แบบบาร์โหนดตัวคู่ ๑ สถานี จำนวน ๑ ชุด (แล้วเสร็จ)
 - เมื่องานติดตั้งเครื่องบริหารแขน แบบโหนดตัว ๑ สถานี จำนวน ๑ ชุด (แล้วเสร็จ)
 - เมื่องานติดตั้งเครื่องบริหารกล้ามเนื้อแขน ไหล่ แบบพวงมาลัยเดี่ยว ๒ คน (เสาคู่) ๒ สถานี จำนวน ๑ ชุด (แล้วเสร็จ)
 - เมื่องานติดตั้งเครื่องบริหารกล้ามเนื้อแขน และไหล่ แบบโหนดห่วง จำนวน ๑ สถานี จำนวน ๑ ชุด (แล้วเสร็จ)
 - เมื่อดำเนินการจ่ายประชาสัมพันธ์ (ป้ายโครงการ) ของเทศบาลฯ แล้วเสร็จ
 - ทำการก่อสร้างส่วนอื่นๆ ที่เหลือทั้งหมดให้แล้วเสร็จเรียบร้อย ครบถ้วน ตามแบบรูปรายการงานก่อสร้าง และสัญญาจ้างทุกประการ รวมทั้งทำสถานที่ก่อสร้างให้สะอาดเรียบร้อย
- กำหนดเวลาแล้วเสร็จ ๖๐ วัน
รวมกำหนดเวลาแล้วเสร็จ ๖๐ วัน

๑๐. กำหนดระยะเวลารับประกันความชำรุดบกพร่อง

ผู้รับจ้างต้องประกันความชำรุดบกพร่องรับประกันอะไหล่/งานซ่อม ระยะเวลา ๑ ปี นับถัดจากวันที่คณะกรรมการตรวจรับพัสดุ โดยจะต้องจัดการซ่อมแซมแก้ไขให้ใช้งานได้ติดตั้งเดิมภายใน ๑๕ วัน นับถัดจากวันที่ได้รับแจ้งความชำรุดบกพร่อง

คณะกรรมการจัดทำรายละเอียดคุณลักษณะเฉพาะของพัสดุและกำหนดราคากลาง สำหรับประกวดราคาซื้อโครงการจัดซื้อเครื่องออกกำลังกายสแตนด์เลส ๑๐ ชุด ๑๖ สถานี พร้อมติดตั้งบริเวณสวนสาธารณะหมู่บ้านศรีสุชาติแกรนด์วิว ๕ หมู่ที่ ๖ ได้ตรวจสอบแล้ว

(ลงชื่อ) ประธานกรรมการ
(นายนิพัทธ์ เจริญการ)
ผู้อำนวยการกองช่าง

(ลงชื่อ) กรรมการ
(นายอัศวิน พลคชา)
วิศวกรโยธาชำนาญการ

(ลงชื่อ) กรรมการ
(นายวิศิษย์ศักดิ์ คงคา)
นายช่างเขียนแบบปฏิบัติงาน