



## ประกาศเทศบาลตำบลรัชฎา

### เรื่อง ประกวดราคาจ้างก่อสร้างโครงการปรับปรุงผิวจราจรด้วยแอสฟัลต์ติกคอนกรีต ถนนเทพประทาน - หาดศิลาพันธ์ หมู่ที่ ๑ ด้วยวิธีประกวดราคาอิเล็กทรอนิกส์ (e-bidding)

เทศบาลตำบลรัชฎา มีความประสงค์จะ ประกวดราคาจ้างก่อสร้างโครงการปรับปรุงผิวจราจรด้วยแอสฟัลต์ติกคอนกรีต ถนนเทพประทาน - หาดศิลาพันธ์ หมู่ที่ ๑ ด้วยวิธีประกวดราคาอิเล็กทรอนิกส์ (e-bidding) ราคาของงานก่อสร้างในการประกวดราคาค้างครั้งนี้เป็นเงินทั้งสิ้น ๑,๖๘๐,๙๘๐.๗๙ บาท (หนึ่งล้านหกแสนแปดหมื่นเก้าร้อยเก้าสิบบาทเจ็ดสิบบาทเก้าสตางค์)

ผู้ยื่นข้อเสนอจะต้องมีคุณสมบัติ ดังต่อไปนี้

๑. มีความสามารถตามกฎหมาย
๒. ไม่เป็นบุคคลล้มละลาย
๓. ไม่อยู่ระหว่างเลิกกิจการ
๔. ไม่เป็นบุคคลซึ่งอยู่ระหว่างถูกระงับการยื่นข้อเสนอหรือทำสัญญากับหน่วยงานของรัฐไว้ชั่วคราว เนื่องจากเป็นผู้ที่ไม่ผ่านเกณฑ์การประเมินผลการปฏิบัติงานของผู้ประกอบการตามระเบียบที่รัฐมนตรีว่าการกระทรวงการคลังกำหนดตามที่ประกาศเผยแพร่ในระบบเครือข่ายสารสนเทศของกรมบัญชีกลาง
๕. ไม่เป็นบุคคลซึ่งถูกระงับชื่อไว้ในบัญชีรายชื่อผู้ทำงานและได้แจ้งเวียนชื่อให้เป็นผู้ทำงานของหน่วยงานของรัฐในระบบเครือข่ายสารสนเทศของกรมบัญชีกลาง ซึ่งรวมถึงนิติบุคคลที่ผู้ทำงานเป็นหุ้นส่วนผู้จัดการ กรรมการผู้จัดการ ผู้บริหาร ผู้มีอำนาจในการดำเนินงานในกิจการของนิติบุคคลนั้นด้วย
๖. มีคุณสมบัติและไม่มีลักษณะต้องห้ามตามที่คณะกรรมการนโยบายการจัดซื้อจัดจ้างและการบริหารพัสดุภาครัฐกำหนดในราชกิจจานุเบกษา
๗. เป็นนิติบุคคลผู้มีอาชีพรับจ้างงานที่ประกวดราคาอิเล็กทรอนิกส์ดังกล่าว
๘. ไม่เป็นผู้มีผลประโยชน์ร่วมกันกับผู้ยื่นข้อเสนอรายอื่นที่เข้ายื่นข้อเสนอให้แก่เทศบาลตำบลรัชฎา ณ วันประกาศประกวดราคาอิเล็กทรอนิกส์ หรือไม่เป็นผู้กระทำการอันเป็นการขัดขวางการแข่งขันราคาอย่างเป็นธรรม ในการประกวดราคาอิเล็กทรอนิกส์ครั้งนี้
๙. ไม่เป็นผู้ได้รับเอกสิทธิ์หรือความคุ้มกัน ซึ่งอาจปฏิเสธไม่ยอมขึ้นศาลไทย เว้นแต่รัฐบาลของผู้ยื่นข้อเสนอได้มีคำสั่งให้สละเอกสิทธิ์และความคุ้มกันเช่นนั้น
๑๐. ผู้ยื่นข้อเสนอต้องมีผลงานก่อสร้างประเภทเดียวกันกับงานที่ประกวดราคาจ้างก่อสร้างในวงเงินไม่น้อยกว่า ๘๒๔,๔๐๐.๐๐ บาท (แปดแสนสองหมื่นสี่พันสี่ร้อยบาทถ้วน) และเป็นผลงานที่เป็นคู่สัญญาโดยตรงกับหน่วยงานของรัฐ หรือหน่วยงานเอกชนที่เทศบาลตำบลรัชฎาเชื่อถือ ซึ่งผลงานดังกล่าวของผู้รับจ้างต้องเป็นผลงานในสัญญาเดียวเท่านั้นและเป็นสัญญาที่ผู้รับจ้างได้ทำงานแล้วเสร็จตามสัญญาซึ่งได้มีการส่งมอบงานและตรวจรับเรียบร้อยแล้ว
๑๑. ผู้ยื่นข้อเสนอที่ยื่นข้อเสนอในรูปแบบของ "กิจการร่วมค้า" ต้องมีคุณสมบัติ ดังนี้  
กรณีที่ข้อตกลงฯ กำหนดให้ผู้เข้าร่วมค้ำรายใดรายหนึ่งเป็นผู้เข้าร่วมค้ำหลัก ข้อตกลงฯ จะต้องมีการกำหนดสัดส่วนหน้าที่ และความรับผิดชอบในปริมาณงาน สิ่งของ หรือมูลค่าตามสัญญาของผู้เข้าร่วมค้ำหลักมากกว่าผู้เข้าร่วมค้ำรายอื่นทุกราย  
กรณีที่ข้อตกลงฯ กำหนดให้ผู้เข้าร่วมค้ำรายใดรายหนึ่งเป็นผู้เข้าร่วมค้ำหลัก กิจการร่วมค้ำนั้นต้องใช้ผลงานของผู้เข้าร่วมค้ำหลักรายเดียวเป็นผลงานของกิจการร่วมค้ำที่ยื่นข้อเสนอ  
สำหรับผู้เข้าร่วมค้ำที่ไม่ได้กำหนดให้ผู้เข้าร่วมค้ำรายใดเป็นผู้เข้าร่วมค้ำหลัก ผู้เข้าร่วมค้ำทุกรายจะต้องมีคุณสมบัติครบถ้วนตามเงื่อนไขที่กำหนดไว้ในเอกสารเชิญชวน

๑๒. ผู้ยื่นข้อเสนอต้องลงทะเบียนในระบบจัดซื้อจัดจ้างภาครัฐด้วยอิเล็กทรอนิกส์ (Electronic Government Procurement : e - GP) ของกรมบัญชีกลาง

ผู้ยื่นข้อเสนอต้องยื่นข้อเสนอและเสนอราคาทางระบบจัดซื้อจัดจ้างภาครัฐด้วยอิเล็กทรอนิกส์ ในวันที่ ๑๐ กุมภาพันธ์ ๒๕๖๖ ระหว่างเวลา ๐๘.๓๐ น. ถึง ๑๖.๓๐ น.

ผู้สนใจสามารถขอซื้อเอกสารประกวดราคาด้วยอิเล็กทรอนิกส์ ในราคาชุดละ ๑,๐๐๐.๐๐ บาท ผ่านทางระบบจัดซื้อจัดจ้างภาครัฐด้วยอิเล็กทรอนิกส์และชำระเงินผ่านทางธนาคาร ตั้งแต่วันที่ ๒ กุมภาพันธ์ ๒๕๖๖ ถึงวันที่ ๙ กุมภาพันธ์ ๒๕๖๖ โดยดาวน์โหลดเอกสารผ่านทางระบบจัดซื้อจัดจ้างภาครัฐด้วยอิเล็กทรอนิกส์ ได้ภายหลังจากชำระเงินเป็นที่เรียบร้อยแล้วจนถึงก่อนวันเสนอราคา

ผู้สนใจสามารถดูรายละเอียดได้ที่เว็บไซต์ [www.rasada.go.th](http://www.rasada.go.th) หรือ [www.gprocurement.go.th](http://www.gprocurement.go.th) หรือ สอบถามทางโทรศัพท์หมายเลข ๐๗๖-๕๒๕๗๗๙ ต่อ ๑๐๕ ในวันและเวลาราชการ

ประกาศ ณ วันที่ ๒ กุมภาพันธ์ พ.ศ. ๒๕๖๖



(นายนครินทร์ ยอแสงรัตน์)

นายกเทศมนตรีตำบลรัชฎา

หมายเหตุ ผู้ประกอบการสามารถจัดเตรียมเอกสารประกอบการเสนอราคา (เอกสารส่วนที่ ๑ และเอกสารส่วนที่ ๒) ในระบบ e-GP ได้ตั้งแต่วันที่ซื้อเอกสารจนถึงวันเสนอราคา



เอกสารประกวดราคาจ้างก่อสร้างด้วยการประกวดราคาอิเล็กทรอนิกส์ (e-bidding)

เลขที่ ๑๐/๒๕๖๖

การจ้างก่อสร้างโครงการปรับปรุงผิวจราจรด้วยแอสฟัลต์ติกคอนกรีต ถนนเทพประทาน - หาดศิลาพันธ์ หมู่ที่ ๑

ตามประกาศ เทศบาลตำบลรัชฎา

ลงวันที่ ๒๗ กุมภาพันธ์ ๒๕๖๖

เทศบาลตำบลรัชฎา ซึ่งต่อไปนี้เรียกว่า "เทศบาลตำบลรัชฎา" มีความประสงค์จะ ประกวดราคาจ้างก่อสร้าง โครงการปรับปรุงผิวจราจรด้วยแอสฟัลต์ติกคอนกรีต ถนนเทพประทาน - หาดศิลาพันธ์ หมู่ที่ ๑ ณ ถนนเทพประทาน - หาดศิลาพันธ์ หมู่ที่ ๑ ด้วยวิธีประกวดราคาอิเล็กทรอนิกส์ (e-bidding) โดยมีข้อแนะนำและข้อกำหนดดังต่อไปนี้

๑. เอกสารแนบท้ายเอกสารประกวดราคาอิเล็กทรอนิกส์

- ๑.๑ แบบรูปและรายการละเอียด
- ๑.๒ แบบใบเสนอราคาที่กำหนดไว้ในระบบจัดซื้อจัดจ้างภาครัฐด้วยอิเล็กทรอนิกส์
- ๑.๓ สัญญาจ้างก่อสร้าง
- ๑.๔ แบบหนังสือค้ำประกัน
  - (๑) หลักประกันสัญญา
- ๑.๕ สูตรการปรับราคา
- ๑.๖ บทนิยาม
  - (๑) ผู้ที่มีผลประโยชน์ร่วมกัน
  - (๒) การขัดขวางการแข่งขันอย่างเป็นธรรม
- ๑.๗ แบบบัญชีเอกสารที่กำหนดไว้ในระบบจัดซื้อจัดจ้างภาครัฐด้วยอิเล็กทรอนิกส์
  - (๑) บัญชีเอกสารส่วนที่ ๑
  - (๒) บัญชีเอกสารส่วนที่ ๒
- ๑.๘ แผนการใช้วัสดุที่ผลิตภายในประเทศและแผนการใช้เหล็กที่ผลิตภายในประเทศ

..... ฯลฯ.....

๒. คุณสมบัติของผู้ยื่นข้อเสนอ

- ๒.๑ มีความสามารถตามกฎหมาย
- ๒.๒ ไม่เป็นบุคคลล้มละลาย
- ๒.๓ ไม่อยู่ระหว่างเลิกกิจการ
- ๒.๔ ไม่เป็นบุคคลซึ่งอยู่ระหว่างถูกระงับการยื่นข้อเสนอหรือทำสัญญากับหน่วยงานของรัฐไว้ชั่วคราว เนื่องจากเป็นผู้ที่ไม่ผ่านเกณฑ์การประเมินผลการปฏิบัติงานของผู้ประกอบการตามระเบียบที่รัฐมนตรีว่าการกระทรวงการคลังกำหนดตามที่ประกาศเผยแพร่ในระบบเครือข่ายสารสนเทศของกรมบัญชีกลาง
- ๒.๕ ไม่เป็นบุคคลซึ่งถูกระงับชื่อไว้ในบัญชีรายชื่อผู้ทำงานและได้แจ้งเวียนชื่อให้เป็นผู้ทำงานของหน่วยงานของรัฐในระบบเครือข่ายสารสนเทศของกรมบัญชีกลาง ซึ่งรวมถึงนิติบุคคลที่ผู้ทำงานเป็นหุ้นส่วนผู้จัดการ กรรมการผู้จัดการ ผู้บริหาร ผู้มีอำนาจในการดำเนินงานในกิจการของนิติบุคคลนั้นด้วย
- ๒.๖ มีคุณสมบัติและไม่มีลักษณะต้องห้ามตามที่คณะกรรมการนโยบายการจัดซื้อจัดจ้างและการบริหารพัสดุภาครัฐกำหนดในราชกิจจานุเบกษา
- ๒.๗ เป็นนิติบุคคลผู้มีอาชีพรับจ้างงานที่ประกวดราคาอิเล็กทรอนิกส์ดังกล่าว

๒.๘ ไม่เป็นผู้มีผลประโยชน์ร่วมกันกับผู้ยื่นข้อเสนอรายอื่นที่เข้ายื่นข้อเสนอให้แก่ เทศบาลตำบลรัชฎา ณ วันประกาศประกวดราคาอิเล็กทรอนิกส์ หรือไม่เป็นผู้กระทำการอันเป็นการขัดขวางการแข่งขันอย่างเป็นธรรม ในการประกวดราคาอิเล็กทรอนิกส์ครั้งนี้

๒.๙ ไม่เป็นผู้ได้รับเอกสิทธิ์หรือความคุ้มกัน ซึ่งอาจปฏิเสธไม่ยอมขึ้นศาลไทย เว้นแต่รัฐบาลของผู้ยื่นข้อเสนอได้มีคำสั่งให้สละเอกสิทธิ์และความคุ้มกันเช่นว่านั้น

๒.๑๐ ผู้ยื่นข้อเสนอต้องมีผลงานก่อสร้างประเภทเดียวกันกับงานที่ประกวดราคาจ้างก่อสร้างในวงเงินไม่น้อยกว่า ๘๒๔,๕๐๐.๐๐ บาท (แปดแสนสองหมื่นสี่พันสี่ร้อยบาทถ้วน) และเป็นผลงานที่เป็นคู่สัญญาโดยตรงกับหน่วยงานของรัฐ หรือหน่วยงานเอกชนที่เทศบาลตำบลรัชฎาเชื่อถือ ซึ่งผลงานดังกล่าวของผู้รับจ้างต้องเป็นผลงานในสัญญาเดียวเท่านั้นและเป็นสัญญาที่ผู้รับจ้างได้ทำงานแล้วเสร็จตามสัญญาซึ่งได้มีการส่งมอบงานและตรวจรับเรียบร้อยแล้ว

๒.๑๑ ผู้ยื่นข้อเสนอที่ยื่นข้อเสนอในรูปแบบของ "กิจการร่วมค้า" ต้องมีคุณสมบัติ ดังนี้  
กรณีที่ข้อตกลงฯ กำหนดให้ผู้เข้าร่วมค้ารายใดรายหนึ่งเป็นผู้เข้าร่วมค้าหลัก ข้อตกลงฯ จะต้องมีข้อกำหนดสัดส่วนหน้าที่ และความรับผิดชอบในปริมาณงาน สิ่งของ หรือมูลค่าตามสัญญาของผู้เข้าร่วมค้าหลักมากกว่าผู้เข้าร่วมค้ารายอื่นทุกราย

กรณีที่ข้อตกลงฯ กำหนดให้ผู้เข้าร่วมค้ารายใดรายหนึ่งเป็นผู้เข้าร่วมค้าหลัก กิจการร่วมค่านั้นต้องใช้ผลงานของผู้เข้าร่วมค้าหลักรายเดียวเป็นผลงานของกิจการร่วมค้าที่ยื่นข้อเสนอ

สำหรับข้อตกลงฯ ที่ไม่ได้กำหนดให้ผู้เข้าร่วมค้ารายใดเป็นผู้เข้าร่วมค้าหลัก ผู้เข้าร่วมค้าทุกรายจะต้องมีคุณสมบัติครบถ้วนตามเงื่อนไขที่กำหนดไว้ในเอกสารเชิญชวน

๒.๑๒ ผู้ยื่นข้อเสนอต้องลงทะเบียนในระบบจัดซื้อจัดจ้างภาครัฐด้วยอิเล็กทรอนิกส์ (Electronic Government Procurement : e - GP) ของกรมบัญชีกลาง

### ๓. หลักฐานการยื่นข้อเสนอ

ผู้ยื่นข้อเสนอจะต้องเสนอเอกสารหลักฐานยื่นมาพร้อมกับการเสนอราคาทางระบบจัดซื้อจัดจ้างภาครัฐด้วยอิเล็กทรอนิกส์ โดยแยกเป็น ๒ ส่วน คือ

#### ๓.๑ ส่วนที่ ๑ อย่างน้อยต้องมีเอกสารดังต่อไปนี้

(๑) ในกรณีผู้ยื่นข้อเสนอเป็นนิติบุคคล

(ก) ห้างหุ้นส่วนสามัญหรือห้างหุ้นส่วนจำกัด ให้ยื่นสำเนาหนังสือรับรองการจดทะเบียนนิติบุคคล บัญชีรายชื่อหุ้นส่วนผู้จัดการ ผู้มีอำนาจควบคุม (ถ้ามี) พร้อมทั้งรับรองสำเนาถูกต้อง

(ข) บริษัทจำกัดหรือบริษัทมหาชนจำกัด ให้ยื่นสำเนาหนังสือรับรองการจดทะเบียนนิติบุคคล หนังสือบริคณห์สนธิ บัญชีรายชื่อกรรมการผู้จัดการ ผู้มีอำนาจควบคุม (ถ้ามี) และบัญชีผู้ถือหุ้นรายใหญ่ (ถ้ามี) พร้อมทั้งรับรองสำเนาถูกต้อง

(๒) ในกรณีผู้ยื่นข้อเสนอเป็นบุคคลธรรมดาหรือคณะบุคคลที่มีใช้นิติบุคคล ให้ยื่นสำเนาบัตรประจำตัวประชาชนของผู้ยื่น สำเนาข้อตกลงที่แสดงถึงการเข้าเป็นหุ้นส่วน (ถ้ามี) สำเนาบัตรประจำตัวประชาชนของผู้เป็นหุ้นส่วน หรือสำเนาหนังสือเดินทางของผู้เป็นหุ้นส่วนที่มีได้ถือสัญชาติไทย พร้อมทั้งรับรองสำเนาถูกต้อง

(๓) ในกรณีผู้ยื่นข้อเสนอเป็นผู้ยื่นข้อเสนอร่วมกันในฐานะเป็นผู้ร่วมค้า ให้ยื่นสำเนาสัญญาของการเข้าร่วมค้า และเอกสารตามที่ระบุไว้ใน (๑) หรือ (๒) ของผู้ร่วมค้า แล้วแต่กรณี

(๔) เอกสารเพิ่มเติมอื่นๆ

(๔.๑) สำเนาทะเบียนพาณิชย์ (ถ้ามี)

(๔.๒) สำเนาภาษีมูลค่าเพิ่ม (ถ้ามี)

(๕) บัญชีเอกสารส่วนที่ ๑ ทั้งหมดที่ได้ยื่นพร้อมกับการเสนอราคาทางระบบจัดซื้อจัดจ้างภาครัฐด้วยอิเล็กทรอนิกส์ ตามแบบในข้อ ๑.๗ (๑) โดยไม่ต้องแนบในรูปแบบ PDF File (Portable Document Format)

ทั้งนี้ เมื่อผู้ยื่นข้อเสนอดำเนินการแนบไฟล์เอกสารตามบัญชีเอกสารส่วนที่ ๑ ครบถ้วน ถูกต้องแล้ว ระบบจัดซื้อจัดจ้างภาครัฐด้วยอิเล็กทรอนิกส์จะสร้างบัญชีเอกสารส่วนที่ ๑ ตามแบบในข้อ ๑.๗ (๑) ให้โดยผู้ยื่นข้อเสนอไม่ต้องแนบบัญชีเอกสารส่วนที่ ๑ ดังกล่าวในรูปแบบ PDF File (Portable Document Format)

### ๓.๒ ส่วนที่ ๒ อย่างน้อยต้องมีเอกสารดังต่อไปนี้

(๑) ในกรณีที่ผู้ยื่นข้อเสนอมอบอำนาจให้บุคคลอื่นกระทำการแทนให้แนบหนังสือมอบอำนาจซึ่งติดอากรแสตมป์ตามกฎหมาย โดยมีหลักฐานแสดงตัวตนของผู้มอบอำนาจและผู้รับมอบอำนาจ ทั้งนี้หากผู้รับมอบอำนาจเป็นบุคคลธรรมดาต้องเป็นผู้ที่บรรลุนิติภาวะตามกฎหมายแล้วเท่านั้น

(๒) สำเนาหนังสือรับรองผลงานก่อสร้างพร้อมทั้งรับรองสำเนาถูกต้อง

(๓) สำเนาใบขึ้นทะเบียนผู้ประกอบการวิสาหกิจขนาดกลางและขนาดย่อม (SMEs)

(ถ้ามี)

(๔) บัญชีเอกสารส่วนที่ ๒ ทั้งหมดที่ได้ยื่นพร้อมกับการเสนอราคาทางระบบจัดซื้อจัดจ้างภาครัฐด้วยอิเล็กทรอนิกส์ตามแบบในข้อ ๑.๗ (๒) โดยไม่ต้องแนบในรูปแบบ PDF File (Portable Document Format)

ทั้งนี้ เมื่อผู้ยื่นข้อเสนอดำเนินการแนบไฟล์เอกสารตามบัญชีเอกสารส่วนที่ ๒ ครบถ้วน ถูกต้องแล้ว ระบบจัดซื้อจัดจ้างภาครัฐด้วยอิเล็กทรอนิกส์จะสร้างบัญชีเอกสารส่วนที่ ๒ ตามแบบในข้อ ๑.๗ (๒) ให้โดยผู้ยื่นข้อเสนอไม่ต้องแนบบัญชีเอกสารส่วนที่ ๒ ดังกล่าวในรูปแบบ PDF File (Portable Document Format)

## ๔. การเสนอราคา

๔.๑ ผู้ยื่นข้อเสนอต้องยื่นข้อเสนอ และเสนอราคาทางระบบจัดซื้อจัดจ้างภาครัฐด้วยอิเล็กทรอนิกส์ตามที่กำหนดไว้ในเอกสารประกวดราคาอิเล็กทรอนิกส์นี้ โดยไม่มีเงื่อนไขใดๆ ทั้งสิ้น และจะต้องกรอกข้อความให้ถูกต้องครบถ้วน พร้อมทั้งหลักฐานแสดงตัวตนและทำการยืนยันตัวตนของผู้ยื่นข้อเสนอโดยไม่ต้องแนบใบเสนอราคาในรูปแบบ PDF File (Portable Document Format)

๔.๒ ให้ผู้ยื่นข้อเสนอกรอกรายละเอียดการเสนอราคาในใบเสนอราคาตามแบบเอกสารประกวดราคาจ้างก่อสร้างด้วยวิธีประกวดราคาอิเล็กทรอนิกส์ (e-bidding) ข้อ ๑.๒ ให้ครบถ้วนโดยไม่ต้องยื่นใบแจ้งปริมาณงานและราคา และใบบัญชีรายการก่อสร้างในรูปแบบ PDF File (Portable Document Format)

ในการเสนอราคาให้เสนอราคาเป็นเงินบาทและเสนอราคาได้เพียงครั้งเดียวและราคาเดียว โดยเสนอราคารวม หรือราคาต่อหน่วย หรือราคาต่อรายการ ตามเงื่อนไขที่ระบุไว้ท้ายใบเสนอราคาให้ถูกต้อง ทั้งนี้ ราคารวมที่เสนอจะต้องตรงกันทั้งตัวเลขและตัวหนังสือ ถ้าตัวเลขและตัวหนังสือไม่ตรงกัน ให้ถือตัวหนังสือเป็นสำคัญ โดยคิดราคารวมทั้งสิ้นซึ่งรวมค่าภาษีมูลค่าเพิ่ม ภาษีอากรอื่น และค่าใช้จ่ายทั้งปวงไว้แล้ว

ราคาที่เสนอจะต้องเสนอกำหนดยื่นราคาไม่น้อยกว่า ๙๐ วัน ตั้งแต่วันเสนอราคาโดยภายในกำหนดยื่นราคา ผู้ยื่นข้อเสนอต้องรับผิดชอบราคาที่ตนได้เสนอไว้และจะถอนการเสนอราคามีได้

๔.๓ ผู้ยื่นข้อเสนอจะต้องเสนอกำหนดเวลาดำเนินการก่อสร้างแล้วเสร็จไม่เกิน ๖๐ วัน นับถัดจากวันลงนามในสัญญาจ้างหรือจากวันที่ได้รับหนังสือแจ้งจาก เทศบาลตำบลรัชฎา ให้เริ่มทำงาน

๔.๔ ก่อนเสนอราคา ผู้ยื่นข้อเสนอควรตรวจดูร่างสัญญา แบบรูป และรายการละเอียด ฯลฯ ให้ถี่ถ้วนและเข้าใจเอกสารประกวดราคาจ้างอิเล็กทรอนิกส์ทั้งหมดเสียก่อนที่จะตกลงยื่นข้อเสนอตามเงื่อนไขในเอกสารประกวดราคาจ้างอิเล็กทรอนิกส์

๔.๕ ผู้ยื่นข้อเสนอจะต้องยื่นข้อเสนอและเสนอราคาทางระบบจัดซื้อจัดจ้างภาครัฐด้วยอิเล็กทรอนิกส์ในวันที่ ๑๐ กุมภาพันธ์ ๒๕๖๖ ระหว่างเวลา ๐๘.๓๐ น. ถึง ๑๖.๓๐ น. และเวลาในการเสนอราคาให้ถือตามเวลาของระบบจัดซื้อจัดจ้างภาครัฐด้วยอิเล็กทรอนิกส์เป็นเกณฑ์

เมื่อพ้นกำหนดเวลายื่นข้อเสนอและเสนอราคาแล้ว จะไม่รับเอกสารการยื่นข้อเสนอและเสนอราคาใดๆ โดยเด็ดขาด

๔.๖ ผู้ยื่นข้อเสนอต้องจัดทำเอกสารสำหรับใช้ในการเสนอราคาในรูปแบบไฟล์เอกสารประเภท PDF File (Portable Document Format) โดยผู้ยื่นข้อเสนอต้องเป็นผู้รับผิดชอบตรวจสอบความครบถ้วนถูกต้อง และชัดเจนของเอกสาร PDF File ก่อนที่จะยืนยันการเสนอราคา แล้วจึงส่งข้อมูล (Upload) เพื่อเป็นการเสนอราคาให้แก่เทศบาลตำบลรัชฎา ผ่านทางระบบจัดซื้อจัดจ้างภาครัฐด้วยอิเล็กทรอนิกส์

๔.๗ คณะกรรมการพิจารณาผลการประกวดราคาอิเล็กทรอนิกส์จะดำเนินการตรวจสอบคุณสมบัติของผู้ยื่นข้อเสนอแต่ละรายว่า เป็นผู้ยื่นข้อเสนอที่มีผลประโยชน์ร่วมกันกับผู้ยื่นข้อเสนอรายอื่นตามข้อ ๑.๖ (๑) หรือไม่ หากปรากฏว่าผู้ยื่นข้อเสนอรายใดเป็นผู้ยื่นข้อเสนอที่มีผลประโยชน์ร่วมกันกับผู้ยื่นข้อเสนอรายอื่น คณะกรรมการฯ จะตัดรายชื่อผู้ยื่นข้อเสนอราคาที่มีผลประโยชน์ร่วมกันนั้นออกจากการเป็นผู้ยื่นข้อเสนอ

หากปรากฏต่อคณะกรรมการพิจารณาผลการประกวดราคาอิเล็กทรอนิกส์ว่า ก่อนหรือในขณะที่มีการพิจารณาข้อเสนอ มีผู้ยื่นข้อเสนอรายใดกระทำการอันเป็นการขัดขวางการแข่งขันอย่างเป็นธรรมตามข้อ ๑.๖ (๒) และคณะกรรมการฯ เชื่อว่ามีการกระทำอันเป็นการขัดขวางการแข่งขันอย่างเป็นธรรม คณะกรรมการฯ จะตัดรายชื่อผู้ยื่นข้อเสนอรายนั้นออกจากการเป็นผู้ยื่นข้อเสนอ และเทศบาลตำบลรัชฎา จะพิจารณาลงโทษผู้ยื่นข้อเสนอดังกล่าวเป็นผู้ทำงาน เว้นแต่ เทศบาลตำบลรัชฎา จะพิจารณาเห็นว่าผู้ยื่นข้อเสนอรายนั้น มิใช่เป็นผู้ริเริ่มให้มีการกระทำดังกล่าวและได้ให้ความร่วมมือเป็นประโยชน์ต่อการพิจารณาของเทศบาลตำบลรัชฎา

๔.๘ ผู้ยื่นข้อเสนอจะต้องปฏิบัติ ดังนี้

- (๑) ปฏิบัติตามเงื่อนไขที่ระบุไว้ในเอกสารประกวดราคาอิเล็กทรอนิกส์
- (๒) ราคาที่เสนอจะต้องเป็นราคาที่รวมภาษีมูลค่าเพิ่ม และภาษีอื่นๆ (ถ้ามี) รวม

ค่าใช้จ่ายทั้งปวงไว้ด้วยแล้ว

- (๓) ผู้ยื่นข้อเสนอจะต้องลงทะเบียนเพื่อเข้าสู่กระบวนการเสนอราคา ตามวัน เวลา ที่กำหนด
- (๔) ผู้ยื่นข้อเสนอจะถอนการเสนอราคาที่เสนอแล้วไม่ได้
- (๕) ผู้ยื่นข้อเสนอต้องศึกษาและทำความเข้าใจในระบบและวิธีการเสนอราคาด้วยวิธี

ประกวดราคาอิเล็กทรอนิกส์ ของกรมบัญชีกลางที่แสดงไว้ในเว็บไซต์ [www.gprocurement.go.th](http://www.gprocurement.go.th)

๔.๙ ผู้ยื่นข้อเสนอที่เป็นผู้ชนะการเสนอราคาต้องจัดทำแผนการใช้พัสดุที่ผลิตภายในประเทศ และแผนการใช้เหล็กที่ผลิตภายในประเทศ โดยยื่นให้หน่วยงานของรัฐภายใน ๖๐ วัน นับถัดจากวันลงนามในสัญญา

## ๕. หลักเกณฑ์และสิทธิในการพิจารณา

๕.๑ การพิจารณาผลการยื่นข้อเสนอประกวดราคาอิเล็กทรอนิกส์ครั้งนี้ เทศบาลตำบลรัชฎา จะพิจารณาดัดสินโดยใช้หลักเกณฑ์ ราคา

๕.๒ การพิจารณาผู้ชนะการยื่นข้อเสนอ  
กรณีใช้หลักเกณฑ์ราคาในการพิจารณาผู้ชนะการยื่นข้อเสนอ เทศบาลตำบลรัชฎา จะพิจารณาจาก ราคารวม

๕.๓ หากผู้ยื่นข้อเสนอรายใดมีคุณสมบัติไม่ถูกต้องตามข้อ ๒ หรือยื่นหลักฐานการยื่นข้อเสนอไม่ถูกต้อง หรือไม่ครบถ้วนตามข้อ ๓ หรือยื่นข้อเสนอไม่ถูกต้องตามข้อ ๔ แล้ว คณะกรรมการพิจารณาผลการประกวดราคาอิเล็กทรอนิกส์จะไม่รับพิจารณาข้อเสนอของผู้ยื่นข้อเสนอรายนั้น เว้นแต่ผู้ยื่นข้อเสนอรายใดเสนอเอกสารทางเทคนิคหรือรายละเอียดคุณลักษณะเฉพาะของพัสดุที่จะจ้างไม่ครบถ้วน หรือเสนอรายละเอียดแตกต่างไปจากเงื่อนไขที่เทศบาลตำบลรัชฎากำหนดไว้ในประกาศและเอกสารประกวดราคาอิเล็กทรอนิกส์ ในส่วนที่มีข้อสาระสำคัญและความแตกต่างนั้น ไม่มีผลทำให้เกิดการได้เปรียบเสียเปรียบต่อผู้ยื่นข้อเสนอรายอื่น หรือเป็นการผิดพลาดเล็กน้อย คณะกรรมการฯ อาจพิจารณาผ่อนปรนการตัดสินสิทธิผู้ยื่นข้อเสนอรายนั้น

๕.๔ เทศบาลตำบลรัชฎาสงวนสิทธิ์ไม่พิจารณาข้อเสนอของผู้ยื่นข้อเสนอโดยไม่มี การผ่อนผันในกรณีดังต่อไปนี้

(๑) ไม่ปรากฏชื่อผู้ยื่นข้อเสนอรายนั้นในบัญชีรายชื่อผู้รับเอกสารประกวดราคาอิเล็กทรอนิกส์ทางระบบจัดซื้อจัดจ้างด้วยอิเล็กทรอนิกส์ หรือบัญชีรายชื่อผู้ซื้อเอกสารประกวดราคาอิเล็กทรอนิกส์ทางระบบจัดซื้อจัดจ้างด้วยอิเล็กทรอนิกส์ ของเทศบาลตำบลรัชฎา

(๒) ไม่กรอกชื่อผู้ยื่นข้อเสนอในการเสนอราคาทางระบบจัดซื้อจัดจ้างด้วยอิเล็กทรอนิกส์

(๓) เสนอรายละเอียดแตกต่างไปจากเงื่อนไขที่กำหนดในเอกสารประกวดราคาอิเล็กทรอนิกส์ที่เป็นสาระสำคัญ หรือมีผลทำให้เกิดความได้เปรียบเสียเปรียบแก่ผู้ยื่นข้อเสนอรายอื่น

๕.๕ ในการตัดสินใจประกวดราคาอิเล็กทรอนิกส์หรือในการทำสัญญา คณะกรรมการพิจารณาผลการประกวดราคาอิเล็กทรอนิกส์หรือเทศบาลตำบลรัชฎา มีสิทธิให้ผู้ยื่นข้อเสนอชี้แจงข้อเท็จจริงเพิ่มเติมได้ เทศบาลตำบลรัชฎามีสิทธิที่จะไม่รับข้อเสนอ ไม่รับราคา หรือไม่ทำสัญญา หากข้อเท็จจริงดังกล่าวไม่เหมาะสมหรือไม่ถูกต้อง

๕.๖ เทศบาลตำบลรัชฎาทรงไว้ซึ่งสิทธิที่จะไม่รับราคาต่ำสุด หรือราคาหนึ่งราคาใด หรือราคาข้อเสนอทั้งหมดก็ได้ และอาจพิจารณาเลือกจ้างในจำนวน หรือขนาด หรือเฉพาะรายการหนึ่งรายการใด หรืออาจจะยกเลิก การประกวดราคาอิเล็กทรอนิกส์โดยไม่พิจารณาจัดจ้างเลยก็ได้ สุดแต่จะพิจารณา ทั้งนี้ เพื่อประโยชน์ของทางราชการเป็นสำคัญ และให้ถือว่าการตัดสินใจของเทศบาลตำบลรัชฎาเป็นเด็ดขาดผู้ยื่นข้อเสนอจะเรียกร้องค่าใช้จ่าย หรือค่าเสียหายใดๆ มิได้ รวมทั้ง เทศบาลตำบลรัชฎาจะพิจารณายกเลิกการประกวดราคาอิเล็กทรอนิกส์ และลงโทษผู้ยื่นข้อเสนอเป็นผู้ทิ้งงาน ไม่ว่าจะเป็นผู้ยื่นข้อเสนอที่ได้รับการคัดเลือกหรือไม่ก็ตาม หากมีเหตุที่เชื่อถือได้ว่าผู้ยื่นข้อเสนอกระทำการโดยไม่สุจริต เช่น การเสนอเอกสารอันเป็นเท็จ หรือใช้ข้อมูลบุคคลธรรมดา หรือนิติบุคคลอื่นมาเสนอราคาแทน เป็นต้น

ในกรณีที่ผู้ยื่นข้อเสนอรายที่เสนอราคาต่ำสุด เสนอราคาต่ำจนคาดหมายได้ว่าไม่อาจดำเนินงานตามเอกสารประกวดราคาอิเล็กทรอนิกส์ได้ คณะกรรมการพิจารณาผลการประกวดราคาอิเล็กทรอนิกส์หรือเทศบาลตำบลรัชฎา จะให้ผู้ยื่นข้อเสนอชี้แจงและแสดงหลักฐานที่ทำให้เชื่อได้ว่าผู้ยื่นข้อเสนอสามารถดำเนินงานตามเอกสารประกวดราคาอิเล็กทรอนิกส์ให้เสร็จสมบูรณ์ หากคำชี้แจงไม่เป็นที่รับฟังได้ เทศบาลตำบลรัชฎา มีสิทธิที่จะไม่รับข้อเสนอหรือไม่รับราคาของผู้ยื่นข้อเสนอรายนั้น ทั้งนี้ผู้ยื่นข้อเสนอดังกล่าวไม่มีสิทธิเรียกร้องค่าใช้จ่ายหรือค่าเสียหายใดๆ จากเทศบาลตำบลรัชฎา

๕.๗ ก่อนลงนามในสัญญา เทศบาลตำบลรัชฎา อาจประกาศยกเลิกการประกวดราคาอิเล็กทรอนิกส์ หากปรากฏว่ามีการกระทำที่เข้าลักษณะผู้ยื่นข้อเสนอที่ชนะการประกวดราคาหรือที่ได้รับการคัดเลือก มีผลประโยชน์ร่วมกัน หรือมีส่วนได้เสียกับผู้ยื่นข้อเสนอรายอื่น หรือขัดขวางการแข่งขันอย่างเป็นธรรม หรือสมยอมกันกับผู้ยื่นข้อเสนอรายอื่น หรือเจ้าหน้าที่ในการเสนอราคา หรือสื่อว่ากระทำการทุจริตอื่นใดในการเสนอราคา

๕.๘ หากผู้ยื่นข้อเสนอซึ่งเป็นผู้ประกอบการ SMEs เสนอราคาสูงกว่าราคาต่ำสุดของผู้ยื่นข้อเสนอรายอื่นที่ไม่เกินร้อยละ ๑๐ ให้นำหน่วยงานของรัฐจัดซื้อจัดจ้างจากผู้ประกอบการ SMEs ดังกล่าว โดยจัดเรียงลำดับผู้ยื่นข้อเสนอซึ่งเป็นผู้ประกอบการ SMEs ซึ่งเสนอราคาสูงกว่าราคาต่ำสุดของผู้ยื่นข้อเสนอรายอื่นไม่เกินร้อยละ ๑๐ ที่จะเรียกมาทำสัญญาไม่เกิน ๓ ราย

ผู้ยื่นข้อเสนอที่เป็นกิจการร่วมค้าที่จะได้สิทธิตามวรรคหนึ่ง ผู้เข้าร่วมค้าทุกรายจะต้องเป็นผู้ประกอบการ SMEs

ทั้งนี้ ผู้ประกอบการ SMEs ที่จะได้แต้มต่อด้านราคาตามวรรคหนึ่ง จะต้องมิวงเงินสัญญาสะสมตามปีปฏิทินรวมกับราคาที่เสนอในครั้งนั้นแล้ว มีมูลค่ารวมกันไม่เกินมูลค่าของรายได้ตามขนาดที่ขึ้นทะเบียนไว้กับ สสว.

๕.๙ หากผู้ยื่นข้อเสนอซึ่งมิใช่ผู้ประกอบการ SMEs แต่เป็นบุคคลธรรมดาที่ถือสัญชาติไทยหรือนิติบุคคลที่จัดตั้งขึ้นตามกฎหมายไทยเสนอราคาสูงกว่าราคาต่ำสุดของผู้ยื่นข้อเสนอซึ่งเป็นบุคคลธรรมดาที่มีได้ถือสัญชาติไทยหรือนิติบุคคลที่จัดตั้งขึ้นตามกฎหมายของต่างประเทศไม่เกินร้อยละ ๓ ให้นำหน่วยงานของรัฐจัดซื้อหรือจัดจ้างจากผู้ยื่นข้อเสนอซึ่งเป็นบุคคลธรรมดาที่ถือสัญชาติไทยหรือนิติบุคคลที่จัดตั้งขึ้นตามกฎหมายไทยดังกล่าว

ผู้ยื่นข้อเสนอที่เป็นกิจการร่วมค้าที่จะได้สิทธิตามวรรคหนึ่ง ผู้เข้าร่วมค้าทุกรายจะต้องเป็นผู้ประกอบการที่เป็นบุคคลธรรมดาที่ถือสัญชาติไทยหรือนิติบุคคลที่จัดตั้งขึ้นตามกฎหมายไทย

## ๖. การทำสัญญาจ้างก่อสร้าง

ผู้ชนะการประกวดราคาอิเล็กทรอนิกส์จะต้องทำสัญญาจ้างตามแบบสัญญา ดังระบุในข้อ ๑.๓ หรือทำข้อตกลงเป็นหนังสือกับเทศบาลตำบลรัชฎา ภายใน ๗ วัน นับถัดจากวันที่ได้รับแจ้ง และจะต้องวางหลักประกันสัญญาเป็นจำนวนเงินเท่ากับร้อยละ ๕ ของราคาค่าจ้างที่ประกวดราคาอิเล็กทรอนิกส์ ให้เทศบาลตำบลรัชฎายึดถือไว้ในขณะที่ทำสัญญาโดยใช้หลักประกันอย่างหนึ่งอย่างใด ดังต่อไปนี้

### ๖.๑ เงินสด

๖.๒ เช็คหรือตราพท์ที่ธนาคารเซ็นส่งจ่าย ซึ่งเป็นเช็คหรือตราพท์ลงวันที่ที่ใช้เช็คหรือตราพท์นั้น ชำระต่อเจ้าหน้าที่ในวันทำสัญญา หรือก่อนวันนั้นไม่เกิน ๓ วันทำการ

๖.๓ หนังสือค้ำประกันของธนาคารภายในประเทศ ตามตัวอย่างที่คณะกรรมการนโยบายกำหนด ดังระบุในข้อ ๑.๔ (๒) หรือจะเป็นหนังสือค้ำประกันอิเล็กทรอนิกส์ตามวิธีการที่กรมบัญชีกลางกำหนด

๖.๔ หนังสือค้ำประกันของบริษัทเงินทุน หรือบริษัทเงินทุนหลักทรัพย์ที่ได้รับอนุญาตให้ประกอบกิจการเงินทุนเพื่อการพาณิชย์และประกอบธุรกิจค้ำประกันตามประกาศของธนาคารแห่งประเทศไทย ตามรายชื่อบริษัทเงินทุนที่ธนาคารแห่งประเทศไทยแจ้งเวียนให้ทราบ โดยอนุโลมให้ใช้ตามตัวอย่างหนังสือค้ำประกันของธนาคารที่คณะกรรมการนโยบายกำหนด ดังระบุในข้อ ๑.๔ (๒)

### ๖.๕ พันธบัตรรัฐบาลไทย

หลักประกันนี้จะคืนให้ โดยไม่มีดอกเบี้ยภายใน ๑๕ วันนับถัดจากวันที่ผู้ชนะการประกวดราคาอิเล็กทรอนิกส์ (ผู้รับจ้าง) พ้นจากข้อผูกพันตามสัญญาจ้างแล้ว

## ๗. ค่าจ้างและการจ่ายเงิน

เทศบาลตำบลรัชฎาจะจ่ายค่าจ้างซึ่งได้รวมภาษีมูลค่าเพิ่ม ตลอดจนภาษีอื่น ๆ และค่าใช้จ่ายทั้งปวงแล้ว โดยถือราคาเหมารวมเป็นเกณฑ์ และกำหนดการจ่ายเงินเป็น จำนวน ๑ งวด ดังนี้

งวดที่ ๑ (งวดสุดท้าย) เป็นเงินร้อยละ ๑๐๐ ของค่าจ้างเหมาตามที่ตกลงทำสัญญาว่าจ้างจะจ่ายให้เมื่อผู้รับจ้างได้ทำการก่อสร้าง ดังนี้

- เมื่องานปรับปรุงผิวจราจรด้วยแอสฟัลท์คอนกรีต (โดยวิธี Pavement In-Place Recycling) ลึกเฉลี่ย ๐.๑๕ เมตร กว้างเฉลี่ย ๖.๐๐ - ๘.๐๐ เมตร ความยาว ๓๔๘.๐๐ เมตร หรือพื้นที่ไม่น้อยกว่า ๒,๘๔๐.๐๐ ตารางเมตร แล้วเสร็จ ตามรายละเอียดแบบแปลนของ เทศบาลตำบลรัชฎา

- เมื่องานปรับปรุงผิวจราจรด้วยแอสฟัลท์คอนกรีต (ลาดทับ) กว้างไม่น้อยกว่า ๖.๐๐ - ๘.๐๐ เมตร ความยาว ๓๔๘.๐๐ เมตร หรือพื้นที่ไม่น้อยกว่า ๒,๘๔๐.๐๐ ตารางเมตร แล้วเสร็จ ตามรายละเอียดแบบแปลนของเทศบาลตำบลรัชฎา

- ทำการตีเส้นจราจร Thermo Plastic Paint ระดับ ๑ (Yellow & White) แล้วเสร็จ ตามรายละเอียดแบบแปลนของเทศบาลตำบลรัชฎา

- ติดตั้งป้ายชื่อโครงการ แล้วเสร็จตามรายละเอียดแบบแปลนของเทศบาลตำบลรัชฎา

- ทำการก่อสร้างอื่น ๆ ที่เหลือทั้งหมดให้แล้วเสร็จเรียบร้อยถูกต้อง ครบถ้วน ตามรูปแบบก่อสร้างและสัญญาจ้างทุกประการ รวมทั้งทำสถานที่ก่อสร้างให้สะอาดเรียบร้อย กำหนดเวลาให้แล้วเสร็จภายใน ๖๐ วัน

เมื่อผู้รับจ้างได้ปฏิบัติงานทั้งหมดให้แล้วเสร็จเรียบร้อยตามสัญญา รวมทั้งทำสถานที่ก่อสร้างให้สะอาดเรียบร้อย

## ๘. อัตราค่าปรับ

ค่าปรับตามสัญญาจ้างแนบท้ายเอกสารประกวดราคาอิเล็กทรอนิกส์นี้ หรือข้อตกลงจ้างเป็นหนังสือจะกำหนด ดังนี้

๘.๑ กรณีที่ผู้รับจ้างนำงานที่รับจ้างไปจ้างช่วงให้ผู้อื่นทำอีกทอดหนึ่งโดยไม่ได้รับอนุญาตจากเทศบาลตำบลรัชฎาจะกำหนดค่าปรับสำหรับการฝ่าฝืนดังกล่าวเป็นจำนวนร้อยละ ๑๐.๐๐ ของวงเงินของงานจ้างช่วงนั้น



๘.๒ กรณีที่ผู้รับจ้างปฏิบัติผิดสัญญาจ้างก่อสร้าง นอกเหนือจากข้อ ๘.๑ จะกำหนดค่าปรับเป็นรายวันเป็นจำนวนเงินตายตัวในอัตราร้อยละ ๐.๒๕ ของราคางานจ้าง

#### ๙. การรับประกันความชำรุดบกพร่อง

ผู้ชนะการประกวดราคาอิเล็กทรอนิกส์ซึ่งได้ทำสัญญาจ้าง ตามแบบ ดังระบุในข้อ ๑.๓ หรือ ข้อตกลงจ้างเป็นหนังสือแล้วแต่กรณี จะต้องรับประกันความชำรุดบกพร่องของงานจ้างที่เกิดขึ้นภายในระยะเวลา ไม่น้อยกว่า ๒ ปี นับถัดจากวันที่เทศบาลตำบลรัชฎาได้รับมอบงาน โดยต้องบริหารจัดการซ่อมแซมแก้ไขให้ใช้งานได้ดังเดิมภายใน ๑๕ วัน นับถัดจากวันที่ได้รับแจ้งความชำรุดบกพร่อง

#### ๑๐. ข้อเสนอสิทธิในการยื่นข้อเสนอและอื่น ๆ

๑๐.๑ เงินค่าจ้างสำหรับงานจ้างครั้งนี้ ได้มาจากเงินงบประมาณประจำปี พ.ศ. ๒๕๖๕

การลงนามในสัญญาจะกระทำต่อเมื่อ เทศบาลตำบลรัชฎาได้รับอนุมัติเงินค่าก่อสร้างจากเงินงบประมาณประจำปี พ.ศ. ๒๕๖๕

๑๐.๒ เมื่อเทศบาลตำบลรัชฎาได้คัดเลือกผู้ยื่นข้อเสนอรายใดให้เป็นผู้รับจ้าง และได้ตกลงจ้างตามการประกวดราคาอิเล็กทรอนิกส์แล้ว ถ้าผู้รับจ้างจะต้องส่งหรือนำสิ่งของมาเพื่องานจ้างดังกล่าวเข้ามาจากต่างประเทศ และของนั้นต้องนำเข้ามาโดยทางเรือในเส้นทางที่มีเรือไทยเดินอยู่ และสามารถให้บริการรับขนได้ตามที่รัฐมนตรีว่าการกระทรวงคมนาคมประกาศกำหนด ผู้ยื่นข้อเสนอซึ่งเป็นผู้รับจ้างจะต้องปฏิบัติตามกฎหมายว่าด้วยการส่งเสริมการพาณิชย์ ดังนี้

(๑) แฉ่งการส่งหรือนำสิ่งของดังกล่าวเข้ามาจากต่างประเทศต่อกรมเจ้าท่า ภายใน ๗ วัน นับตั้งแต่วันที่ผู้รับจ้างส่งหรือซื้อของจากต่างประเทศ เว้นแต่เป็นของที่รัฐมนตรีว่าการกระทรวงคมนาคมประกาศยกเว้นให้บรรทุกโดยเรืออื่นได้

(๒) จัดการให้สิ่งของดังกล่าวบรรทุกโดยเรือไทย หรือเรือที่มีสิทธิเช่นเดียวกับเรือไทย จากต่างประเทศมายังประเทศไทย เว้นแต่จะได้รับอนุญาตจากกรมเจ้าท่า ให้บรรทุกสิ่งของนั้น โดยเรืออื่นที่มีใบเรือไทย ซึ่งจะต้องได้รับอนุญาตเช่นนั้นก่อนบรรทุกของลงเรืออื่น หรือเป็นของที่รัฐมนตรีว่าการกระทรวงคมนาคมประกาศยกเว้นให้บรรทุกโดยเรืออื่น

(๓) ในกรณีที่มิปฏิบัติตาม (๑) หรือ (๒) ผู้รับจ้างจะต้องรับผิดชอบตามกฎหมายว่าด้วยการส่งเสริมการพาณิชย์

๑๐.๓ ผู้ยื่นข้อเสนอซึ่งเทศบาลตำบลรัชฎาได้คัดเลือกแล้ว ไม่ไปทำสัญญาหรือข้อตกลงจ้างเป็นหนังสือภายในเวลาที่กำหนดดังระบุไว้ในข้อ ๗ เทศบาลตำบลรัชฎาจะริบหลักประกันการยื่นข้อเสนอ หรือเรียกธองจากผู้ออกหนังสือค้ำประกัน การยื่นข้อเสนอทันที และอาจพิจารณาเรียกธองให้ชดใช้ความเสียหายอื่น (ถ้ามี) รวมทั้งจะพิจารณาให้เป็นผู้ทำงาน ตามระเบียบกระทรวงการคลังว่าด้วยการจัดซื้อจัดจ้างและการบริหารพัสดุภาครัฐ

๑๐.๔ เทศบาลตำบลรัชฎาสงวนสิทธิที่จะแก้ไขเพิ่มเติมเงื่อนไข หรือข้อกำหนดในแบบสัญญาหรือข้อตกลงจ้างเป็นหนังสือให้เป็นไปตามความเห็นของสำนักงานอัยการสูงสุด (ถ้ามี)

๑๐.๕ ในกรณีที่เอกสารแนบท้ายเอกสารประกวดราคาอิเล็กทรอนิกส์นี้ มีความขัดหรือแย้งกัน ผู้ยื่นข้อเสนอจะต้องปฏิบัติตามคำวินิจฉัยของเทศบาลตำบลรัชฎา คำวินิจฉัยดังกล่าวให้ถือเป็นที่สุด และผู้ยื่นข้อเสนอไม่มีสิทธิเรียกร้องค่าใช้จ่ายใดๆ เพิ่มเติม

๑๐.๖ เทศบาลตำบลรัชฎา อาจประกาศยกเลิกการจัดจ้างในกรณีต่อไปนี้ได้ โดยที่ผู้ยื่นข้อเสนอจะเรียกร้องค่าเสียหายใดๆ จากเทศบาลตำบลรัชฎาไม่ได้

(๑) เทศบาลตำบลรัชฎาไม่ได้รับการจัดสรรเงินที่จะใช้ในการจัดจ้างหรือได้รับการจัดสรร แต่ไม่เพียงพอที่จะทำการจัดจ้างครั้งนี้ต่อไป

(๒) มีการกระทำที่เข้าลักษณะผู้ยื่นข้อเสนอที่ชนะการจัดจ้างหรือที่ได้รับการคัดเลือกมีผลประโยชน์ร่วมกัน หรือมีส่วนได้เสียกับผู้ยื่นข้อเสนอรายอื่น หรือขัดขวางการแข่งขันอย่างเป็นธรรมหรือสมยอมกันกับผู้ยื่นข้อเสนอรายอื่น หรือเจ้าหน้าที่ในการเสนอราคา หรือส่อว่ากระทำการทุจริตอื่นใดในการเสนอราคา

(ก) การทำการจัดจ้างครั้งนี้ต่อไปอาจก่อให้เกิดความเสียหายแก่เทศบาลตำบลรัชฎาหรือกระทบต่อประโยชน์สาธารณะ

(ข) กรณีอื่นในทำนองเดียวกับ (๑) (๒) หรือ (๓) ตามที่กำหนดในกฎกระทรวงซึ่งออกตามความในกฎหมายว่าด้วยการจัดซื้อจัดจ้างและการบริหารพัสดุภาครัฐ

#### ๑๑. การปรับราคาค่างานก่อสร้าง

การปรับราคาค่างานก่อสร้างตามสูตรการปรับราคาตั้งระบุในข้อ ๑.๕ จะนำมาใช้ในกรณีที่ค่างานก่อสร้างลดลงหรือเพิ่มขึ้น โดยวิธีการต่อไปนี้

ตามเงื่อนไข หลักเกณฑ์ สูตรและวิธีคำนวณที่ใช้กับสัญญาแบบปรับราคาได้ตามมติคณะรัฐมนตรีเมื่อวันที่ ๒๒ สิงหาคม ๒๕๓๒ เรื่อง การพิจารณาช่วยเหลือผู้ประกอบการอาชีพงานก่อสร้าง ตามหนังสือสำนักเลขาธิการคณะรัฐมนตรี ที่ นร ๐๒๐๓/ว ๑๐๙ ลงวันที่ ๒๔ สิงหาคม ๒๕๓๒

สูตรการปรับราคา (สูตรค่า K) จะต้องคงที่ที่ระดับที่กำหนดไว้ในวันแล้วเสร็จตามที่กำหนดไว้ในสัญญา หรือภายในระยะเวลาที่เทศบาลตำบลรัชฎาได้ขยายออกไป โดยจะใช้สูตรของทางราชการที่ได้ระบุในข้อ ๑.๕

#### ๑๒. มาตรฐานฝีมือช่าง

เมื่อเทศบาลตำบลรัชฎาได้คัดเลือกผู้ยื่นข้อเสนอรายใดให้เป็นผู้รับจ้างและได้ตกลงจ้างก่อสร้างตามประกาศนี้แล้ว ผู้ยื่นข้อเสนอจะต้องตกลงว่าในการปฏิบัติงานก่อสร้างดังกล่าว ผู้เสนอราคาจะต้องมีและใช้ผู้มีวุฒิบัตรระดับ ปวช. ปวส. และปวท. หรือเทียบเท่าจากสถาบันการศึกษาที่ ก.พ. รับรองให้เข้ารับราชการได้ ในอัตราไม่ต่ำกว่าร้อยละ ๑๐ ของแต่ละ สาขาช่างแต่ละจะต้องมีจำนวนช่างอย่างน้อย ๑ คน ในแต่ละสาขาช่าง ดังต่อไปนี้

๑๒.๑ ช่างก่อสร้าง

#### ๑๓. การปฏิบัติตามกฎหมายและระเบียบ

ในระหว่างระยะเวลาการก่อสร้าง ผู้ยื่นข้อเสนอที่ได้รับการคัดเลือกให้เป็นผู้รับจ้างต้องปฏิบัติตามหลักเกณฑ์ที่กฎหมายและระเบียบได้กำหนดไว้โดยเคร่งครัด

#### ๑๔. การประเมินผลการปฏิบัติงานของผู้ประกอบการ

เทศบาลตำบลรัชฎา สามารถนำผลการปฏิบัติงานแล้วเสร็จตามสัญญาของผู้ยื่นข้อเสนอที่ได้รับการคัดเลือกให้เป็นผู้รับจ้างเพื่อนำมาประเมินผลการปฏิบัติงานของผู้ประกอบการ

ทั้งนี้ หากผู้ยื่นข้อเสนอที่ได้รับการคัดเลือกไม่ผ่านเกณฑ์ที่กำหนดจะถูกระงับการยื่นข้อเสนอหรือทำสัญญากับเทศบาลตำบลรัชฎา ไว้ชั่วคราว



## ตารางแสดงวงเงินงบประมาณที่ได้รับจัดสรรและราคากลางในงานจ้างก่อสร้าง

## 1. ชื่อโครงการ

ประกวดราคาจ้างก่อสร้างโครงการปรับปรุงผิวจราจรด้วยแอสฟัลต์ติกคอนกรีต ถนนเทพประทาน - หาดศิลาพันธ์ หมู่ที่ ๑  
ด้วยวิธีประกวดราคาอิเล็กทรอนิกส์ (e-bidding) / โครงการปรับปรุงผิวจราจรด้วยแอสฟัลต์ติกคอนกรีต ถนนเทพประทาน-  
หาดศิลาพันธ์ หมู่ที่ ๑

## 2. หน่วยงานเจ้าของโครงการ เทศบาลตำบลรัชฎา / เทศบาลตำบลรัชฎา

3. วงเงินงบประมาณที่ได้รับจัดสรร 1,832,000.00 บาท

## 4. ลักษณะงาน

โดยสังเขป โครงการปรับปรุงผิวจราจรด้วยแอสฟัลต์ติกคอนกรีต ถนนเทพประทาน-หาดศิลาพันธ์ หมู่ที่ 1

5. ราคากลางคำนวณ ณ วันที่ ..... เป็นเงิน 1,680,990.79/ บาท

## 6. บัญชีประมาณการราคากลาง

6.1 แบบสรุปราคากลางงานทางสะพานและท่อเหลี่ยม

## 7. รายชื่อคณะกรรมการกำหนดราคากลาง

7.1 อัครวิน พลคชา ประธานกรรมการกำหนดราคากลาง วิศวกรโยธาชำนาญการ

7.2 วิจักขณ์ จิรพันธ์พิเชษฐ์ กรรมการกำหนดราคากลาง นายช่างโยธาชำนาญงาน

7.3 อรทัย ยวงเงิน กรรมการกำหนดราคากลาง นายช่างเขียนแบบชำนาญงาน

## แบบฟอร์มราคาหรือสรุปราคากลางงานก่อสร้างทาง สะพาน สะพานท่อเหลี่ยม

ชื่อโครงการ/งานก่อสร้าง    ประเภทราคาจ้างก่อสร้าง/โครงการปรับปรุงผิวจราจรด้วยแอสฟัลต์ติกคอนกรีต ถนนเทพประทาน - ทาดศิลาพันธ์ หมู่ที่ ๑ ด้วยวิธีประกวดราคาอิเล็กทรอนิกส์ (e-bidding)

หน่วยงานเจ้าของโครงการ/งานก่อสร้าง    เทศบาลตำบลศรีษะภู/เทศบาลตำบลศรีษะภู

ลำดับที่ ตามสัญญา	รายการงานก่อสร้าง	หน่วย	จำนวน	ราคาต่อหน่วย	ราคาทุน	FN	ราคาต่อหน่วย X FN	ราคากลาง
1	1. งานปรับปรุงผิวจราจรด้วยแอสฟัลต์ติกคอนกรีต (โดยวิธี Pavement In - Plece Recycling) 1.1 งานรองพื้นทางและพื้นทาง (SUBBASE AND BASE COURSES) 1.1.1 งานพื้นทาง (BASE COURSES) 1.1.1.1 งานปรับปรุงชั้นทางเดิมที่ ขุดลึกเฉลี่ย 0.15 ม. ( Pavement In Place Recycling) (ชั้นพื้นทางหินคลุก/กรวดไม่)	ตร.ม.	2,840,000	67.14	190,677.60	1.3822	92.80	263,554.57
2	1.2 งานผิวทาง (SURFACE COURSES) 1.2.1 งานไพรเมอร์โค้ต และแท็คโค้ต (PRIME COAT & TACK COAT) 1.2.1.1 งานลาดแอสฟัลต์ไพรเมอร์โค้ต (PRIME COAT) (พื้นทางหินคลุก) 1.2.2 งานแอสฟัลต์คอนกรีต (ASPHALT CONCRETE)	ตร.ม.	2,840,000	36.45	103,518.00	1.3822	50.38	143,082.57

อัศวิน พลคชา

24 มกราคม 2566 09:36:14

หน้า 1 จาก 3

## แบบฟอร์มราคาหรือสรุปราคากลางงานก่อสร้างทาง สะพาน สะพานท่อเหลี่ยม

ชื่อโครงการ/งานก่อสร้าง      ประเภทราคาจ้างก่อสร้าง/โครงการปรับปรุงผิวจราจรด้วยแอสฟัลต์ติกคอนกรีต ถนนเทพประทาน - ทาดศิลาพันธ์ หมู่ที่ ๑ ตำบลวิชัยประจวบราชาอีเล็กพรอมิกส์ (e-bidding)

หน่วยงานเจ้าของโครงการ/งานก่อสร้าง      เทศบาลตำบลวิชัย/เทศบาลตำบลวิชัย

ลำดับที่ตามสัญญา	รายการงานก่อสร้าง	หน่วย	จำนวน	ราคาต่อหน่วย	ราคาทุน	FN	ราคาต่อหน่วย X FN	ราคากลาง
3	1.2.2.1 งานชั้นผิวทางแอสฟัลต์ติกคอนกรีต หนา.....ซม. (ASPHALT CONCRETE WEARING COURSE) 2. งานตีเส้นจราจร 2.1 งานเบ็ดเตล็ด (MISCELLANEOUS) 2.1.1 งานตีเส้นจราจร (MARKINGS) 2.1.1.1 THERMOPLASTIC PAINT ระดับ 1(YELLOW & WHITE) 3. งานท่อกลมคอนกรีตเสริมเหล็ก Ø 0.80 ม. ชั้น 3 3.1 งานโครงสร้าง (STRUCTURES) 3.1.1 งานท่อกลมคอนกรีตเสริมเหล็ก (R.C.PIPE CULVERTS) ขนาด 0.80 ม. 3.2 บ่อพัก ค.ส.ล. สำหรับท่อ ขนาด Ø 0.80 ม. พร้อมฝาบ่อพัก 3.3 งานดิน (EARTHWORK)	ตร.ม.	2,840.000	292.33	830,217.20	1.3822	404.05	1,147,526.21
4		ตร.ม.	156.600	290.00	45,414.00	1.3822	400.83	62,771.23
5		ม.	8.000	1,614.47	12,915.76	1.3822	2,231.52	17,852.16
6		บ่อ	1.000	17,979.45	17,979.45	1.3822	24,851.19	24,851.19

อัศวิน พลคชา

24 มกราคม 2566 09:36:14

# แบบฟอร์มราคาหรือสรุปราคากลางงานก่อสร้างทาง สะพาน สะพานท่อเหลี่ยม

ชื่อโครงการ/งานก่อสร้าง     ปรากฏราคาจ้างก่อสร้างโครงการปรับปรุงผิวจราจรด้วยแอสฟัลต์ติกคอนกรีต ถนนเทพประทาน - หาดศิลาพันธ์ หมู่ที่ ๑ ด้วยวิธีประกวดราคาอิเล็กทรอนิกส์ (e-bidding)

หน่วยงานเจ้าของโครงการ/งานก่อสร้าง     เทศบาลตำบลศรีขมูล/เทศบาลตำบลศรีขมูล

ลำดับที่ ตามสัญญา	รายการงานก่อสร้าง	หน่วย	จำนวน	ราคาต่อหน่วย	ราคาทุน	FN	ราคาต่อหน่วย X FN	ราคากลาง
7	3.3.1 งานดินคันทาง (EMBANKMENT)	ลบ.ม.	12,830	716.90	9,197.82	1.3822	990.89	12,713.22
8	3.3.1.1 งานดินคันทาง (EARTH EMBANKMENT)	ลบ.ม.	1,000	87.23	87.23	1.3822	120.56	120.56
9	4. งานตัดดิน (EARTH EXCAVATION)							
	5. งานป้ายประชาสัมพันธ์ ของเทศบาลตำบลศรีขมูล	ชุด	1,000	2,910.19	2,910.19	1.3822	4,022.46	4,022.46
10	5.1 ป้ายประชาสัมพันธ์ (ชั่วคราว)	ชุด	1,000	3,253.24	3,253.24	1.3822	4,496.62	4,496.62
	5.2 ป้ายประชาสัมพันธ์ (ป้ายโครงการ)							
<b>รวมราคากลาง</b>								1,680,990.79

แบบฟอร์มราคาหรือสรุปราคากลางงานก่อสร้างทาง สะพาน สะพานอะไหล่

ชื่อโครงการ/งานก่อสร้าง ประเภทราคาจากก่อสร้างโครงการปรับปรุงผิวจราจรด้วยแอสฟัลต์ติกคอนกรีต ถนนเทพประทาน - หาดติลาพันธ์ หมู่ที่ ๑ ด้วยวิธีประกวดราคาอิเล็กทรอนิกส์ (e-bidding)

หน่วยงานเจ้าของโครงการ/งานก่อสร้าง

เทศบาลตำบลรัฐ/เทศบาลตำบลรัฐ

( วิจิษฐ์ จิรพันธ์พิเชษฐ์ )

กรรมการกำหนดราคากลาง

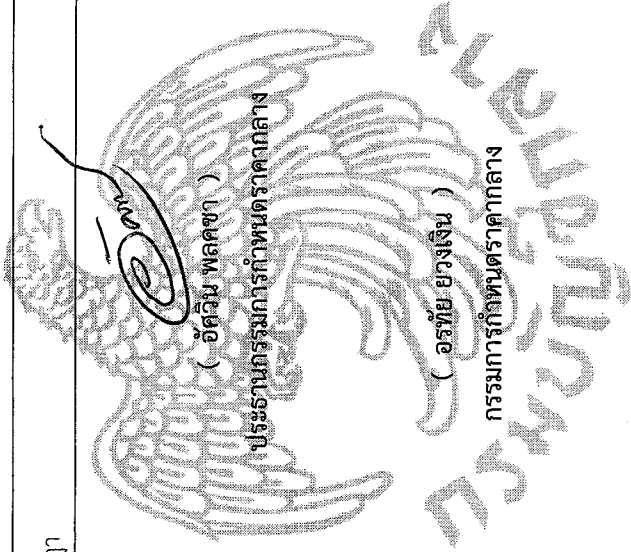

อัครวิมล พลคชา

24 มกราคม 2566



# โครงการปรับปรุงวิชาจรดวยแอสพีดตักคอนกรีต

ถนนเทพประทาน - ทาดติลาพันท์ หมู่ที่ 1

สถานที่ก่อสร้าง : บริเวณถนนเทพประทาน - ทาดติลาพันท์ หมู่ที่ 1

โครงการก่อสร้าง ประจำปีงบประมาณ พ.ศ. 2565

แบบเลขที่ 068/2565

กองช่าง เทศบาลตำบลระษฏา





นคราภิบาลกรุงเทพ พ.ศ. ๒๕๕๕  
 ใตงการ  
 กิ่งกรุวิสารชาชมแอสฟัลต์ติกคอนกรีต  
 แผนภาพประกอบ-ภาคที่พ่อบัน หมู่ที่ ๑

สภที่ลลลล  
 ม.๑ คร.๖๖ อ.ลลลล จ.๖๖๖๖  
 อกร  
 กอ  
 กอ  
 กอ  
 กอ  
 กอ

น.ลลลลล  
 ลลลลล  
 ลลลลล  
 ลลลลล  
 ลลลลล  
 ลลลลล

ลลลลล  
 ลลลลล  
 ลลลลล  
 ลลลลล  
 ลลลลล  
 ลลลลล  
 ลลลลล  
 ลลลลล  
 ลลลลล  
 ลลลลล  
 ลลลลล  
 ลลลลล  
 ลลลลล  
 ลลลลล

ลลลลล  
 ลลลลล  
 ลลลลล  
 ลลลลล  
 ลลลลล  
 ลลลลล  
 ลลลลล  
 ลลลลล  
 ลลลลล  
 ลลลลล  
 ลลลลล  
 ลลลลล  
 ลลลลล  
 ลลลลล

ลลลลล  
 ลลลลล  
 ลลลลล  
 ลลลลล  
 ลลลลล  
 ลลลลล  
 ลลลลล  
 ลลลลล  
 ลลลลล  
 ลลลลล  
 ลลลลล  
 ลลลลล  
 ลลลลล  
 ลลลลล

ลลลลล	ลลลลล
ลลลลล	ลลลลล
ลลลลล	ลลลลล
ลลลลล	ลลลลล

โครงการปรับปรุงผิวจราจรด้วยแอสฟัลต์ติกคอนกรีต ถนนเทพประชาน - ทอ. กอ. กอ. หมู่ที่ ๑

- ปรับปรุงผิวจราจรด้วยแอสฟัลต์ติกคอนกรีต (โดยวิธี Pavement In-Piece Recycling) ลึกเฉลี่ย 0.15 เมตร กว้างเฉลี่ย 6.00-8.00 เมตร ความยาว 348.00 เมตร หรือพื้นที่ไม่น้อยกว่า 2,840.00 ตารางเมตร
- บ่อพัก ค.ส.ล. ขนาด 1.50x1.50 ม. จำนวน 1 บ่อ
- วางท่อ ค.ส.ล.  $\phi$  0.80 เมตร มอก. ชั้น 3 จำนวน 8 ท่อน

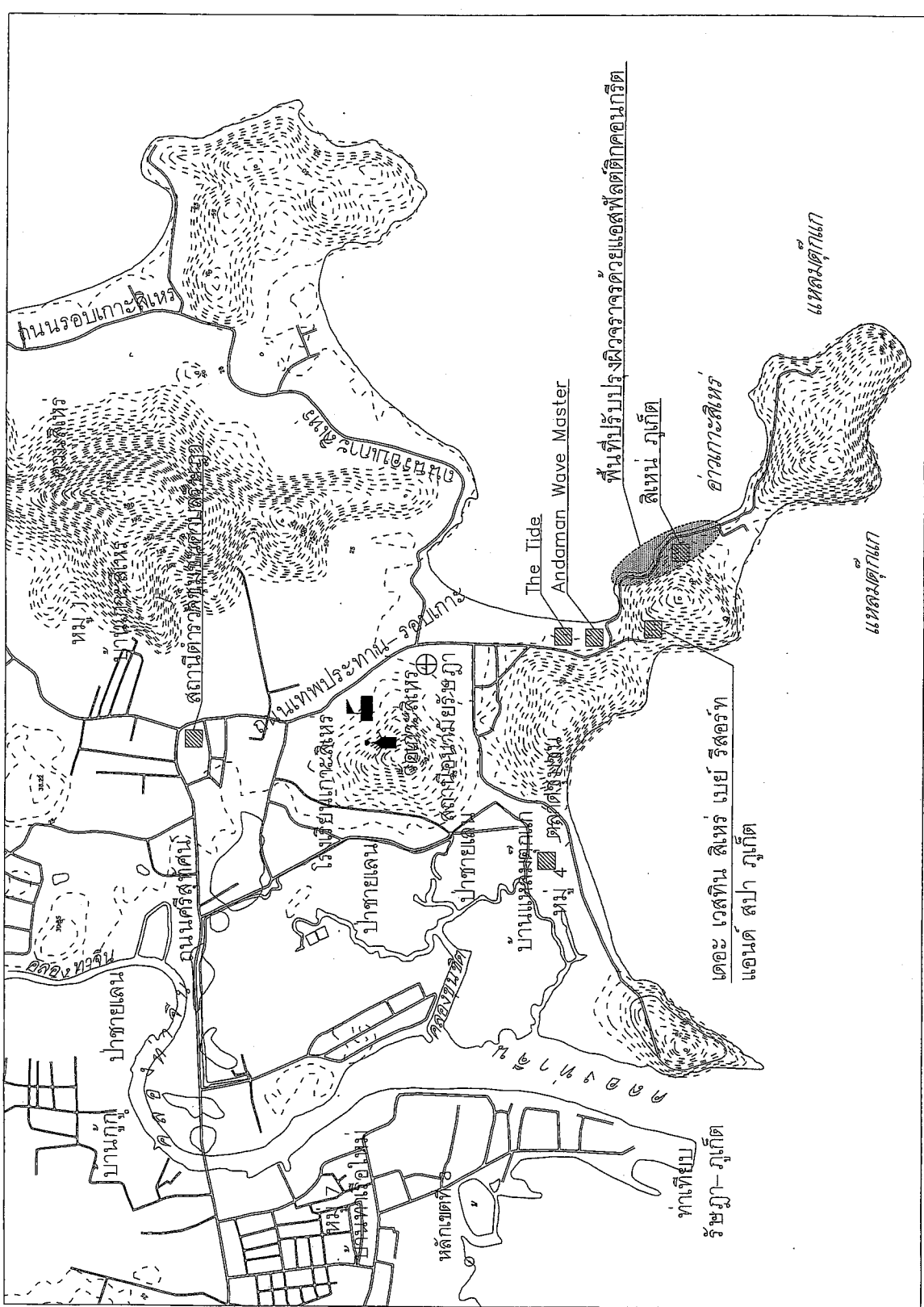



หน้าร้องขอแบบแปลน พ.ศ. 2555  
โครงการ  
ปรับปรุงผิวจราจรและติดตั้งท่อระบายน้ำ  
ถนนพหลโยธิน-พหลโยธิน ฝั่งที่ 1

สถานที่ก่อสร้าง  
M.1 ฝั่งขวา อ.เมือง จ.นนทบุรี

สัญญา  
ท.ม.ค.  
วันที่อนุมัติ ออกใบทำ  
แบบร่างสำหรับปฏิบัติงาน

ชื่อแบบ  
นายสุชัย บุคทอง  
ผู้เขียนแบบ  
นายวิชาญ เข็มแบบ

สถาปนิก  
นายวิชาญ เข็มแบบ

วิศวกรโยธา  
นายวิชาญ เข็มแบบ

นายวิชาญ เข็มแบบ  
ผู้ควบคุมงานก่อสร้าง

นายวิชาญ เข็มแบบ  
ผู้ควบคุมงานก่อสร้าง

นายวิชาญ เข็มแบบ  
ผู้ควบคุมงานก่อสร้าง

นายวิชาญ เข็มแบบ  
ผู้ควบคุมงานก่อสร้าง

นายวิชาญ เข็มแบบ  
ผู้ควบคุมงานก่อสร้าง

นายวิชาญ เข็มแบบ  
ผู้ควบคุมงานก่อสร้าง

นายวิชาญ เข็มแบบ  
ผู้ควบคุมงานก่อสร้าง

นายวิชาญ เข็มแบบ  
ผู้ควบคุมงานก่อสร้าง

นายวิชาญ เข็มแบบ  
ผู้ควบคุมงานก่อสร้าง

ผู้ยื่นขอเสนอต้องลงทะเบียนในระบบจัดจ้างภาครัฐด้วยอิเล็กทรอนิกส์ (Electronic Government Procurement : e - GP) ของกรมบัญชีกลาง  
1. ผู้ยื่นขอเสนอต้องมีโรงงานผสมแอสฟัลต์คอนกรีตแบบเคลื่อนที่ (Mobile Asphalt Concrete Plant) และ  
ต้องแนบแบบแปลนไปของปูนซีเมนต์สำหรับคอนกรีตหรือโรงงานผลิตคอนกรีตพร้อมปูนซีเมนต์หรือส่วนหนึ่งหรือส่วนหนึ่งของงานผลิต  
แอสฟัลต์คอนกรีต สำหรับหน่วยงานก่อสร้างจากหน่วยงานในสังกัดกรมโยธาธิการและผังเมือง กรุงเทพมหานคร ทั้งนี้เอกสารดังกล่าวต้องไม่หมดอายุ ถูกสั่งพักใช้หรือ  
เพิกถอน หรือ ผู้ยื่นขอเสนอต้องให้รายละเอียดเกี่ยวกับโครงการโรงงานผลิตแอสฟัลต์คอนกรีต  
(ก) เอกสารยินยอมให้ใช้ผลิตภัณฑ์จากผู้ประกอบการโยธาธิการและผังเมืองเพื่อให้ผลิตผลิตภัณฑ์จากโรงงานผลิตแอสฟัลต์  
(ข) ส่วนประกอบของคอนกรีต (แบบ รจ.4) จากกรมโยธาธิการและผังเมืองให้ ความยินยอมให้ใช้ผลิตภัณฑ์จากโรงงานผลิตแอสฟัลต์  
คอนกรีต หรือส่วนหนึ่งหรือส่วนหนึ่งของงานผลิต แอสฟัลต์คอนกรีตสำหรับหน่วยงานก่อสร้าง จากหน่วยงานในสังกัดกรมโยธาธิการ  
และผังเมืองไม่หมดอายุ ถูกสั่งพักใช้ หรือเพิกถอน  
2. ผู้ยื่นขอเสนอต้องแสดงแผนที่ตั้งโรงงานผสมแอสฟัลต์คอนกรีต และเส้นทางขนส่งจากโรงงานผลิตแอสฟัลต์คอนกรีตถึงที่กลางของโครงการ  
ก่อสร้างโดยระยะทางขนส่งจะไม่เกิน 120 กิโลเมตร

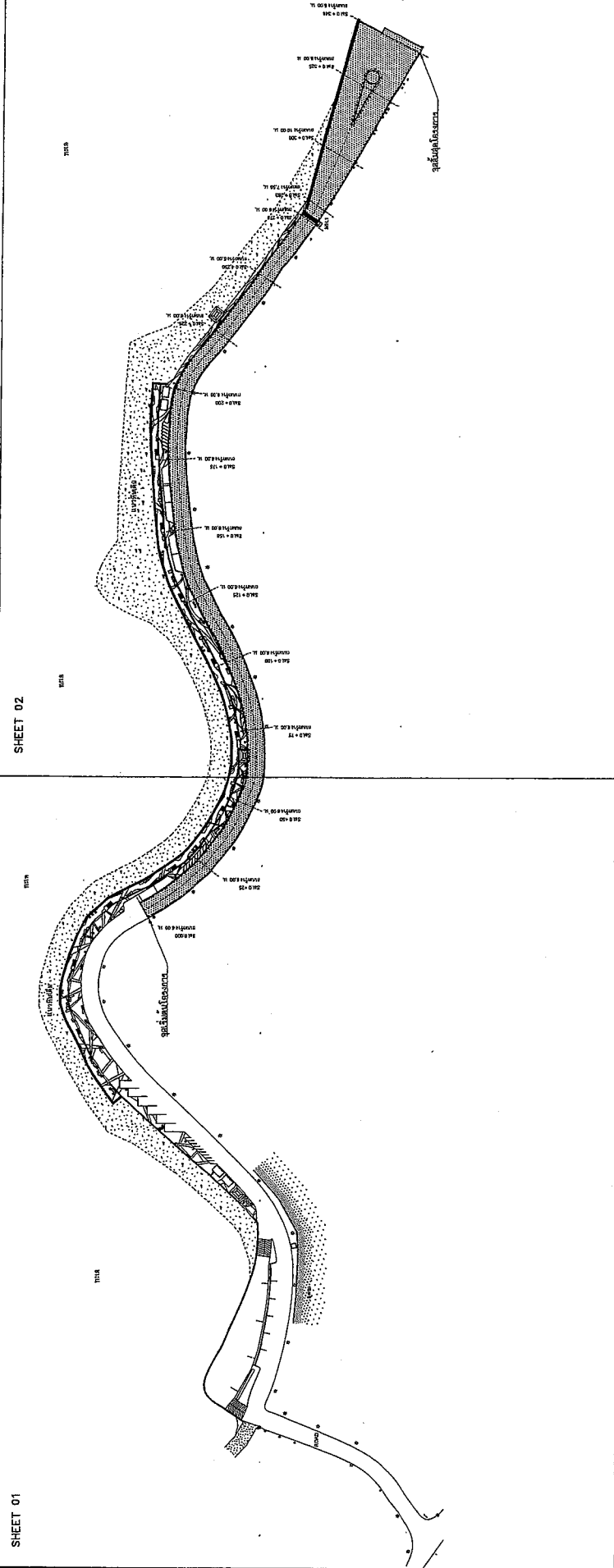

**รายการประกอบแบบ**

- ปรับปรุงผิวจราจรด้วยแอสฟัลต์คอนกรีต (โดยวิธี Pavement In-Piece Recycling)  
ลึกเฉลี่ย 0.15 เมตร กวางเฉลี่ย 6.00-6.00 เมตร ความยาว 348.00 เมตร หรือพื้นที่ไม่น้อยกว่า 2,640.00 ตารางเมตร
- บ่อพัก ค.ส.ล. ขนาด 1.54x1.54 เมตร จำนวน 1 บ่อ
- วางท่อ ค.ส.ล. Ø 0.80 เมตร ยอก. ชั้น 3 จำนวน 8 ท่อน

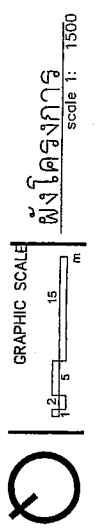

หน้าร้องขอแบบแปลน พ.ศ. 2555  
โครงการ  
ปรับปรุงผิวจราจรและติดตั้งท่อระบายน้ำ  
ถนนพหลโยธิน-พหลโยธิน ฝั่งที่ 1



กระทรวงทรัพยากรธรรมชาติและสิ่งแวดล้อม พ.ศ. 2555

โครงการ  
ปรับปรุงโครงสร้างทางระบายน้ำและติดตั้งระบบบำบัด  
น้ำเสียในบริเวณชุมชนแออัดริมถนนสุขุมวิท

สถานที่ก่อสร้าง  
ร.1 บริเวณ อ.เมือง จ.ภูเก็ต

ผู้ว่าราชการจังหวัด ภูเก็ต  
นายวิชาญ อธิปัตย์  
นายวิชาญ อธิปัตย์

เขียนแบบ  
นายสุวิทย์ ภูมิตองดี  
ผู้ช่วยช่างเขียนแบบ

สถาปนิก  
นายวิชาญ อธิปัตย์

วิศวกรโยธา  
นายวิชาญ อธิปัตย์

นายวิชาญ อธิปัตย์  
วิศวกรโยธาชำนาญการ

ตรวจสอบ  
นายวิชาญ อธิปัตย์  
วิศวกรโยธาชำนาญการพิเศษ

หัวหน้า  
นายวิชาญ อธิปัตย์

นายวิชาญ อธิปัตย์  
ผู้อำนวยการโครงการ

นายวิชาญ อธิปัตย์  
ผู้อำนวยการโครงการ

นายวิชาญ อธิปัตย์  
ผู้อำนวยการโครงการ

นายวิชาญ อธิปัตย์  
ผู้อำนวยการโครงการ

นายวิชาญ อธิปัตย์  
ผู้อำนวยการโครงการ

นายวิชาญ อธิปัตย์  
ผู้อำนวยการโครงการ

นายวิชาญ อธิปัตย์  
ผู้อำนวยการโครงการ

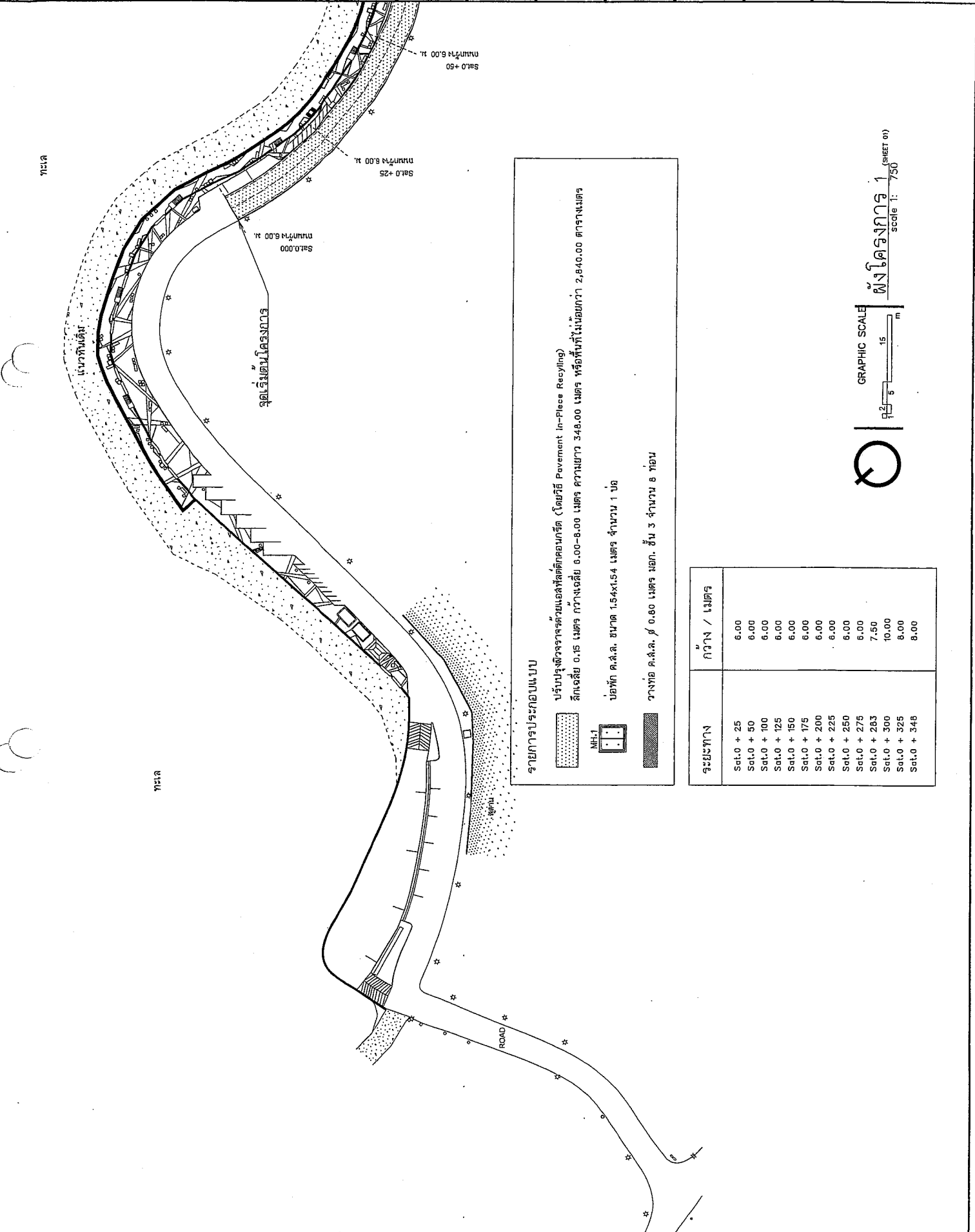

**รายการประกอบแบบ**

ปรับปรุงโครงสร้างระบายน้ำและติดตั้งคอนกรีต (โดยวิธี Pavement in-Piece Recycling)  
 ลึกเฉลี่ย 0.15 เมตร กว้างเฉลี่ย 0.00-8.00 เมตร ความยาว 348.00 เมตร หรือพื้นที่ไม่น้อยกว่า 2,840.00 ตารางเมตร

บ่อพัก ค.ส.ล. ขนาด 1.54x1.54 เมตร จำนวน 1 บ่อ

วางท่อ ค.ส.ล. Ø 0.60 เมตร นอก. ชั้น 3 จำนวน 8 ท่อน

ระยะทาง	กว้าง / เมตร
Sat.0 + 25	6.00
Sat.0 + 50	6.00
Sat.0 + 100	6.00
Sat.0 + 125	6.00
Sat.0 + 150	6.00
Sat.0 + 175	6.00
Sat.0 + 200	6.00
Sat.0 + 225	6.00
Sat.0 + 250	6.00
Sat.0 + 275	6.00
Sat.0 + 283	7.50
Sat.0 + 300	10.00
Sat.0 + 325	8.00
Sat.0 + 348	8.00

GRAPHIC SCALE  
  
 15  
 0 5 10 15  
 m

ผังโครงการ 1 (SHEET 01)  
 scale 1: 750

หมายเหตุ : มีค่าระบุในแบบก่อสร้าง  
 (เป็นอันดับ)



ประเทศไทย พ.ศ. 2565

กรมทรัพยากรธรรมชาติและสิ่งแวดล้อม  
กรมโยธาธิการและผังเมือง

สำนักงานโยธาธิการและผังเมือง  
จังหวัดนนทบุรี

ชื่อโครงการ  
ถนนสายใหม่

ชื่อพื้นที่  
พื้นที่โครงการ

ชื่อผู้จัดทำ  
นายสมชาย ใจดี

ชื่อผู้ตรวจสอบ  
นายสมชาย ใจดี

ชื่อผู้ควบคุม  
นายสมชาย ใจดี

ชื่อผู้ให้คำปรึกษา  
นายสมชาย ใจดี

ชื่อผู้ให้คำปรึกษา  
นายสมชาย ใจดี

ชื่อผู้ให้คำปรึกษา  
นายสมชาย ใจดี

ชื่อผู้ให้คำปรึกษา  
นายสมชาย ใจดี

ชื่อผู้ให้คำปรึกษา  
นายสมชาย ใจดี

ชื่อผู้ให้คำปรึกษา  
นายสมชาย ใจดี

หน้า 1

หน้า 1

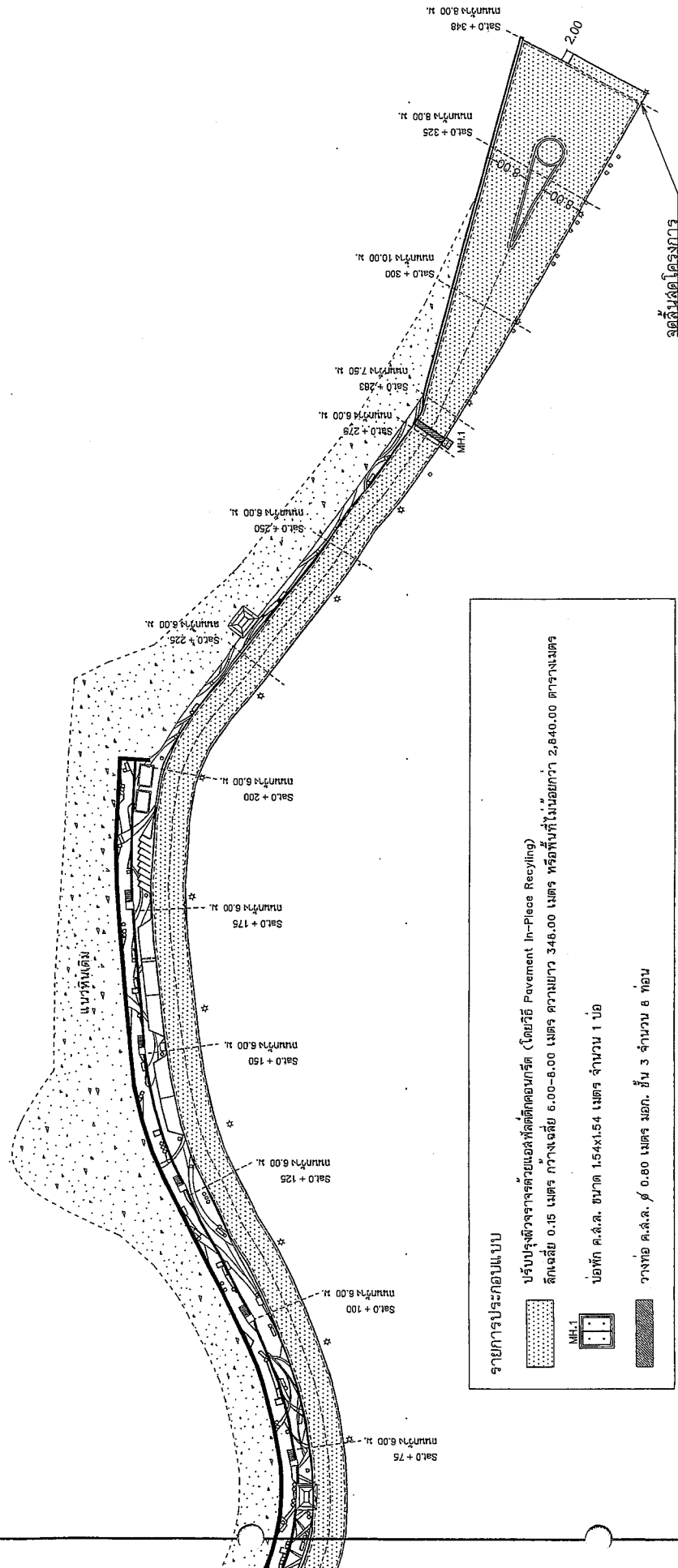

**รายการประกอบแบบ**

- ปรับปรุงผิวจราจรด้วยแอสฟัลต์ค้อนกริต (โดยวิธี Pavement In-Piece Recycling) สึกเฉลี่ย 0.15 เมตร กว้างเฉลี่ย 6.00-8.00 เมตร ความยาว 348.00 เมตร หรือพื้นที่ไม่น้อยกว่า 2,840.00 ตารางเมตร
- บ่อพัก ค.ส.ล. ขนาด 1.5x1.54 เมตร จำนวน 1 บ่อ
- วางท่อ ค.ส.ล. Ø 0.80 เมตร มอก. ชั้น 3 จำนวน 8 ท่อน

ระยะทาง	กว้าง / เมตร
Sat.0 + 25	6.00
Sat.0 + 50	6.00
Sat.0 + 100	6.00
Sat.0 + 125	6.00
Sat.0 + 150	6.00
Sat.0 + 175	6.00
Sat.0 + 200	6.00
Sat.0 + 225	6.00
Sat.0 + 250	6.00
Sat.0 + 275	6.00
Sat.0 + 283	7.50
Sat.0 + 300	10.00
Sat.0 + 325	8.00
Sat.0 + 348	8.00

GRAPHIC SCALE  

 15 m  
**ผังโครงการ 2** (SHEET 02)  
 Scale 1: 750





ประเทศไทย พ.ศ. 2565

โครงการ.....

.....

.....

.....

.....

.....

.....

.....

.....

.....

.....

.....

.....

.....

.....

.....

.....

.....

.....

.....

.....

.....

.....

.....

.....

.....

.....

ภาคผนวก 1

ตารางการจัดทำแผนการใช้พื้นที่ผลิตภายในประเทศ

รายการพัสดุหรือครุภัณฑ์ที่ใช้ในโครงการ  
แผนการใช้พัสดุที่ผลิตภายในประเทศ

ลำดับ	รายการ	หน่วย	ปริมาณ	ราคาต่อหน่วย (บาท)	เงินรวม (บาท)	พัสดุในประเทศ	พัสดุจากต่างประเทศ
1							
2							
3							
4							
5							
รวม							

รวมค่าพัสดุ : ..... (.....)

ราคาต่อหน่วยที่ใช้ในตารางการจัดทำแผนการใช้พัสดุสร้างภายในประเทศ เป็นราคาตามใบแจ้งปริมาณงาน และราคาชิ้นงานต่อหน่วยก่อสร้าง ซึ่งจัดทำตามหนังสือวันที่สุด กค(กวจ) 0405.2/ว78 ลว 31 มกราคม 2565 ในกรณีที่ใช้กับวิธีเฉพาะเจาะจง ก็ให้ใช้เหมือนกัน เว้นแต่กรณีที่วงเงินการจัดจ้างก่อสร้างไม่เกิน 500,000 บาท และกรณีที่ระยะเวลาดำเนินการตามสัญญาไม่เกิน 60 วัน

ภาคผนวก 2

ตารางการจัดทำแผนการใช้พัสดุที่ผลิตภายในประเทศ

รายการพัสดุหรือครุภัณฑ์ที่ใช้ในโครงการ  
แผนการใช้พัสดุที่ผลิตภายในประเทศ

ลำดับ	รายการ	หน่วย	ปริมาณ	ราคาต่อหน่วย (บาท)	เงินรวม (บาท)	พัสดุในประเทศ	พัสดุจากต่างประเทศ
1							
2							
3							
4							
5							
รวม							

รวมค่าพัสดุ : ..... (.....)

ข้อก้ำกหนดที่เกี่ยวข้องกับการใช้พัสดุก่อสร้างและครุภัณฑ์ตามสัญญาก่อสร้าง  
เพื่อส่งเสริมการใช้สินค้า/ผลิตภัณฑ์ที่ผลิตในประเทศ

- ผู้รับจ้างต้องแจ้งพัสดุก่อสร้างหรือครุภัณฑ์ที่เป็นส่วนหนึ่งของงานก่อสร้าง(ถ้ามี) ตามโครงการก่อสร้างนี้ โดยต้องเป็นพัสดุก่อสร้างหรือครุภัณฑ์ที่ผลิตภายในประเทศ ไม่น้อยกว่าร้อยละ 60 ของมูลค่าพัสดุก่อสร้างที่ใช้ในโครงการก่อสร้างนี้ ทั้งนี้หากงานก่อสร้างมีพัสดุก่อสร้างที่เป็นเหล็ก จะต้องใช้พัสดุก่อสร้างที่เป็นเหล็กซึ่งเป็นสินค้าผลิตภายในประเทศ ไม่น้อยกว่าร้อยละ 90 ของปริมาณเหล็กที่ใช้ตามสัญญาก่อสร้างนี้
- ผู้รับจ้าง ต้องเสนอราคา ต้องจัดทำแผนการใช้พัสดุที่ผลิตภายในประเทศ และแผนการที่ใช้พัสดุที่ผลิตภายในประเทศ โดยยื่นให้ผู้จ้าง ภายใน 60 วัน นับตั้งแต่วันลงนามในสัญญา ทั้งนี้โดยให้แนบ ตารางภาคผนวก 1 และภาคผนวก 2 ไปด้วยกัน เว้นแต่กรณีที่ระยะเวลาดำเนินการตามสัญญาไม่เกิน 60 วัน หากผู้รับจ้างไม่เสนอแผนตามเวลาที่กำหนด ถือว่าผู้รับจ้างผิดสัญญา ผู้จ้างมีสิทธิ์ยกเลิกสัญญาได้
- ผู้รับจ้างต้องแจ้งพัสดุก่อสร้าง ที่ผู้รับจ้างเสนอ สามารถปรับเปลี่ยนได้ตามความจำเป็น เพื่อให้ ผู้ลดค่า/ปริมาณ การใช้พัสดุก่อสร้าง ซึ่งจะเป็นผลิตภัณฑ์ที่ผลิตในประเทศได้ไม่น้อยกว่าร้อยละ 60 ทั้งนี้ผู้รับจ้างต้องแจ้งการปรับเปลี่ยนให้ผู้จ้างก่อนดำเนินการรับว่าผู้จ้าง ก่อสร้าง ตามแผนที่ที่ปรับใหม่มาใช้ล่วงหน้า อย่างน้อย 7 วัน ทั้งนี้ต้องก่อนการส่งมอบงานแต่ละงวด
- ผู้รับจ้างต้องแจ้งแหล่งผลิตพัสดุพื้นฐานเพื่อประกอบการพิจารณาว่าพัสดุก่อสร้างหรือครุภัณฑ์ที่ผลิตภายในประเทศ อย่างเป็นวงกว้างโดยที่แหล่งผลิตที่แสดงต่อผู้จ้างเมื่อผู้จ้างร้องขอ เพื่อประกอบการตรวจสอบของผู้จ้าง ว่าพัสดุก่อสร้าง/ครุภัณฑ์ที่ผู้รับจ้างนำมาใช้เป็นผลิตภัณฑ์ที่ผลิตในประเทศหรือไม่ ดังนี้
  - 1) ส่วนในการรับรองสินค้าที่ผลิตในประเทศไทย Made in Thailand (MIT) ที่ออกโดย สภาอุตสาหกรรมแห่งประเทศไทย
  - 2) ฉลากสินค้า ที่แสดงว่าเป็นสินค้าที่ผลิตในประเทศไทย
  - 3) แหล่งผลิตที่แสดงที่ตั้งของแหล่งผลิต ที่สามารถแสดงได้ว่าเป็นผลิตภัณฑ์ในประเทศ เช่นตำแหน่งที่ตั้งโรงงาน เป็นต้น หากทราบ บอกลบ เป็นต้น



พระราชบัญญัติฯ พ.ร.บ. 2565

โครงการ  
ปรับปรุงโครงสร้างและแก้ไขข้อบกพร่อง  
ถนนพหลโยธิน-พหลโยธิน ช่วงที่ 1

สถานที่ก่อสร้าง  
ม.7 ตรีญาติ อ.เมือง จ.ภูเก็ต

วิศวกร  
ก.ก.ม.

วิศวกรผู้ควบคุม  
งานก่อสร้าง  
นายวิชาญ อธิวงษา  
นายวิชาญ อธิวงษา

เขียนแบบ  
นายสุชัย สุของดี  
นายวิชาญ อธิวงษา

ผู้ควบคุมงาน  
นายวิชาญ อธิวงษา

ผู้ควบคุมงาน  
นายวิชาญ อธิวงษา

ผู้ควบคุมงาน  
นายวิชาญ อธิวงษา

ผู้ควบคุมงาน  
นายวิชาญ อธิวงษา

ผู้ควบคุมงาน  
นายวิชาญ อธิวงษา

ผู้ควบคุมงาน  
นายวิชาญ อธิวงษา

ผู้ควบคุมงาน  
นายวิชาญ อธิวงษา

ผู้ควบคุมงาน  
นายวิชาญ อธิวงษา

ผู้ควบคุมงาน  
นายวิชาญ อธิวงษา

ผู้ควบคุมงาน  
นายวิชาญ อธิวงษา

ผู้ควบคุมงาน  
นายวิชาญ อธิวงษา

ผู้ควบคุมงาน  
นายวิชาญ อธิวงษา

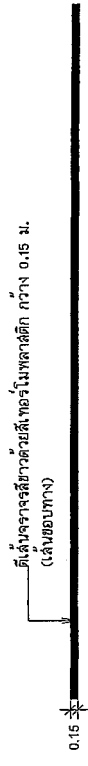

### พื้นผิวจราจร

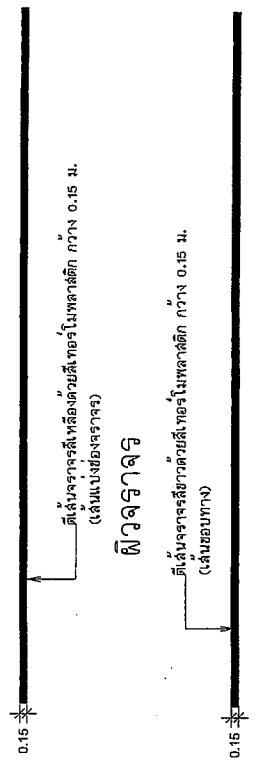

### แบบขยายได้แบ่งช่องจราจร

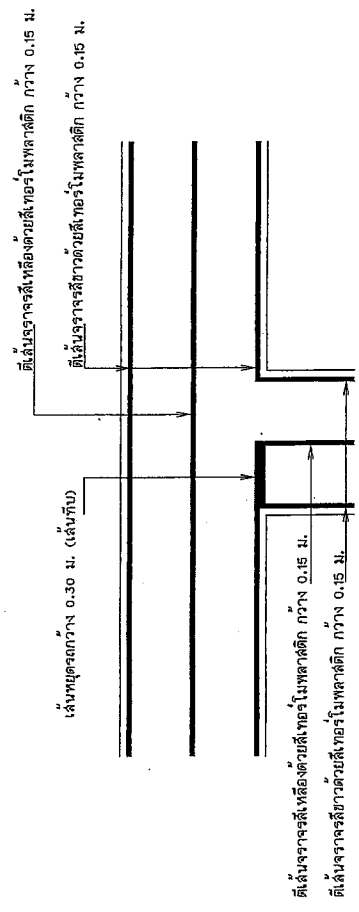

### ขยายเส้นจราจรทางแยก

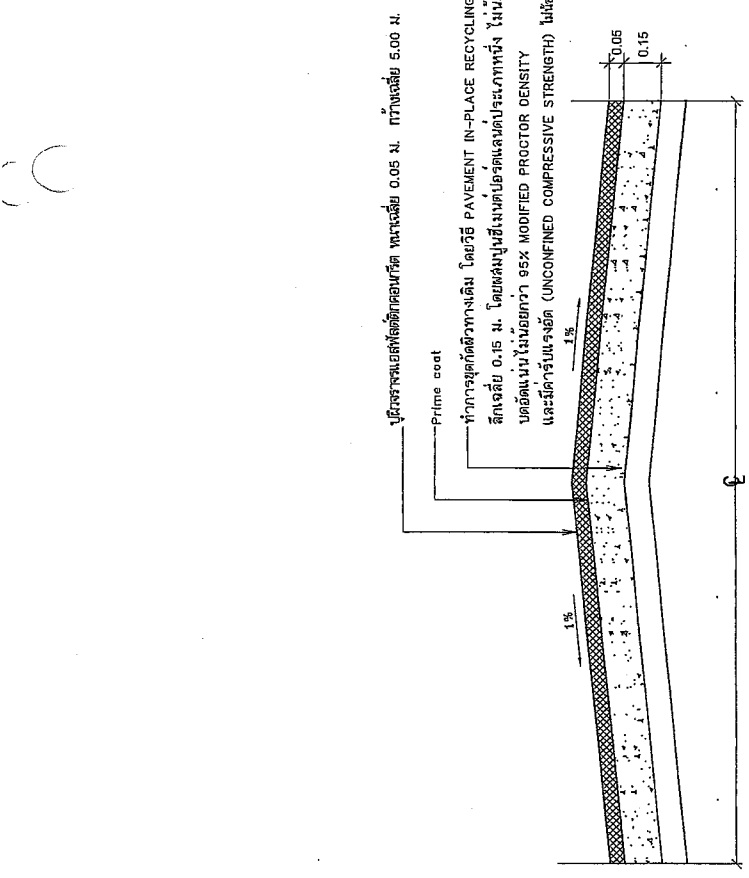

### รูปตัดโครงสร้างทาง

- รายละเอียดงาน
- 1. ทำทางชั้น PAVEMENT IN-PLACE RECYCLING ลึกเฉลี่ย 0.15 ม.
- 2. 80 Prime coat
- 3. ผิวจราจรบนเสทิลต์คอนกรีต ทน 0.05 ม.

กฎ 225 - 2562  
มาตรฐานโพรมโคท (PRIME COAT)



<p>ประเทศไทย กรมการช่าง กรมการช่าง กรมการช่าง กรมการช่าง</p>	<p>ปราชญ์บัณฑิต ปราชญ์บัณฑิต ปราชญ์บัณฑิต ปราชญ์บัณฑิต</p>	<p>ปราชญ์บัณฑิต ปราชญ์บัณฑิต ปราชญ์บัณฑิต ปราชญ์บัณฑิต</p>	<p>ปราชญ์บัณฑิต ปราชญ์บัณฑิต ปราชญ์บัณฑิต ปราชญ์บัณฑิต</p>	<p>ปราชญ์บัณฑิต ปราชญ์บัณฑิต ปราชญ์บัณฑิต ปราชญ์บัณฑิต</p>	<p>ปราชญ์บัณฑิต ปราชญ์บัณฑิต ปราชญ์บัณฑิต ปราชญ์บัณฑิต</p>	<p>ปราชญ์บัณฑิต ปราชญ์บัณฑิต ปราชญ์บัณฑิต ปราชญ์บัณฑิต</p>	<p>ปราชญ์บัณฑิต ปราชญ์บัณฑิต ปราชญ์บัณฑิต ปราชญ์บัณฑิต</p>	<p>ปราชญ์บัณฑิต ปราชญ์บัณฑิต ปราชญ์บัณฑิต ปราชญ์บัณฑิต</p>
--	--	--	--	--	--	--	--	--

- ค่า P ขึ้นอยู่กับความพรุน (Perosity) ของวัสดุชั้นทาง ชนิต และเกรดของยางแอสฟัลต์ที่ใช้ราคา สำหรับค่า P แนะนำให้นำมาใช้เท่ากับ 4.5 มิลลิเมตร แทนค่าในสูตรข้างบน ค่าความยึดเหนี่ยวแอสฟัลต์ที่จะใช้ราคา และหาค่าของราคาของแอสฟัลต์ตามปริมาณที่คำนวณได้ ถ้าเห็นว่าปริมาณของแอสฟัลต์มากหรือน้อยไปยังไม่เหมาะสมให้ปรับปริมาณค่า P ใหม่ หรือเปลี่ยนชนิดและเกรดของยางแอสฟัลต์ ตามความเหมาะสม เพื่อให้ได้ค่าอัตรายางแอสฟัลต์เมื่อใช้ราคา และมีปริมาณที่พอเหมาะต่อไป

- ค่า R ให้ใช้ตามตาราง ดังนี้

ชนิดและเกรดของยางแอสฟัลต์	R
MC. - 30	0.62
MC. - 70	0.73
SC. - 70	0.80
SS. - K	0.75
CSS. - 1	0.75
CSS. - 2	0.75

- ค่า g ให้คำนวณจากสูตร

$$g = \frac{P1 + P2}{G1 + G2} \quad \text{หรือ} \quad g = \frac{100}{\frac{P1}{G1} + \frac{P2}{G2}}$$

เมื่อ P1 = คือส่วนของวัสดุชั้นทางที่คำนวณอยู่แบบเกรดมาตรฐาน เบอร์ 4 (4.75 มิลลิเมตร) เป็นร้อยละ  
 P2 = คือส่วนของวัสดุชั้นทางที่คำนวณอยู่แบบเกรดมาตรฐาน เบอร์ 4 (4.75 มิลลิเมตร) เป็นร้อยละ  
 G1 = ความถ่วงจำเพาะแบบ Bulk ของหินทางชนิดที่พบ ซึ่งคำนวณอยู่แบบเกรดมาตรฐาน เบอร์ 4 (4.75 มิลลิเมตร)  
 G2 = ความถ่วงจำเพาะ Bulk ของวัสดุชั้นทางชนิดละเอียด ซึ่งคำนวณอยู่แบบเกรดมาตรฐาน เบอร์ 4 (4.75 มิลลิเมตร)  
 2.2 ทฤษฎีละเอียด ถ้ามีค่าความถ่วงจำเพาะที่หน้า Prime Coat ที่รายที่ใช้จะต้องมีวงนระเอียดที่ผ่านตะแกรงมาตรฐาน เบอร์ 4 ซึ่งไม่มีที่เข้าหรือวัสดุอื่นเจือปน และจะต้องได้รับการยินยอมอนุญาตให้ลดค่าทรายได้จากผู้ควบคุมงานเสียก่อน

3. วิธีการก่อสร้าง

- 3.1 การทำ Prime Coat ด้วยทาง Cut Back
- 3.1.1 พื้นทางที่จะ Prime Coat ผิวหน้าจะต้องสะอาดปราศจากฝุ่นและหินที่หลุด หรือวัสดุอื่นใด โดยภาควาดและเป่าวัสดุออกด้วยเครื่องจักร หรือวิธีอื่นที่ผู้ควบคุมงานเห็นสมควร

1. ขอบข่าย

งาน Prime Coat หมายถึง การกระจายแอสฟัลต์ลงบนพื้นทางที่ใดก็ตามและเตรียมไว้เรียบร้อยแล้ว เพื่อให้วัสดุผิวหน้าของพื้นทางเกาะยึดได้ และช่วยป้องกันน้ำมิให้ไหลซึมเข้าไปในพื้นที่ทางได้ด้วย

2. วัสดุ

2.1 แอสฟัลต์เหลว ที่จะนำมาใช้ ต้องมีคุณสมบัติตามตารางแอสฟัลต์แต่ละประเภทและเกรด ดังนี้

2.1.1 Cut Back Rc. 70-250

Mc. 30-250

Sc. 70

Css. - 1

Css. - 1 H

2.1.2 Asphalt Emulsions

ตารางคุณสมบัติของแอสฟัลต์ที่ใช้ราคา

ชนิดของแอสฟัลต์	ช่วงอุณหภูมิที่ใช้ราคา	
	°C	°F
AC. 60 - 70	145 - 175	295 - 345
AC. 80 - 100	145 - 175	285 - 345
RC. 3000	120 - 160	250 - 310
RC. 800	100 - 120	210 - 250
CRS - 1	40 - 65	100 - 150
CRS - 2	50 - 85	125 - 185

2.1.3 ปริมาณยางแอสฟัลต์ที่ใช้ ประมาณ 0.8-1.4 ลิตรต่อตารางเมตร จำนวนยกที่ราคาจะมีปริมาณเท่าไร

ขึ้นอยู่กับลักษณะผิวของพื้นทางให้อยู่ในอุณหภูมิของพื้นที่ของพื้นที่

2.1.4 สูตรการคำนวณปริมาณยางแอสฟัลต์ที่ใช้ทำ Prime Coat =  $P \left[ \frac{Y}{100} \right]$  ลิตรต่อตารางเมตร

เมื่อ P = ความลึกที่จะให้ยางแอสฟัลต์ซึมลงไปในมิลลิเมตร

R = ค่าของ Residual Asphalt

Y = ความแน่นแห้งสูงสุด (Maximum Dry Density) เป็นกรัม ต่อลูกบาศก์เซนติเมตร

ของวัสดุที่หน้าทาง Standard Proctor

G = ค่าความถ่วงจำเพาะแบบ Bulk ของวัสดุพื้นทาง



ประเทศไทย พ.ศ. 2565

ชื่อภาพ  
บันทึกโครงการและผลิตภัณฑ์คอมพิวเตอร์  
คอมพิวเตอร์กราฟิก - ทดสอบพิมพ์ หน้า 1

สาขาที่สอน  
ม.1 ตรีชฎา อ.เมธง จ.บุรีรัมย์

ชื่อวิชา  
ศิลปะ

วันที่สอน  
วันที่เรียนคือ ออกใบ  
หมายสำหรับครูผู้เรียน

ชื่อแบบ  
แบบสอน

แบบสอน  
ผู้สอน  
ผู้ช่วยสอน

สาขาวิชา  
ศิลปะ

ชื่อคนสอน  
นายสมชาย พงษ์พานิช

ชื่อคนสอน  
นายสมชาย พงษ์พานิช

ชื่อคนสอน  
นายสมชาย พงษ์พานิช

ชื่อคนสอน  
นายสมชาย พงษ์พานิช

ชื่อคนสอน  
นายสมชาย พงษ์พานิช

ชื่อคนสอน  
นายสมชาย พงษ์พานิช

ชื่อคนสอน  
นายสมชาย พงษ์พานิช

ชื่อคนสอน  
นายสมชาย พงษ์พานิช

ชื่อคนสอน  
นายสมชาย พงษ์พานิช

ชื่อคนสอน  
นายสมชาย พงษ์พานิช

ชื่อคนสอน  
นายสมชาย พงษ์พานิช

ชื่อคนสอน  
นายสมชาย พงษ์พานิช

ชื่อคนสอน  
นายสมชาย พงษ์พานิช

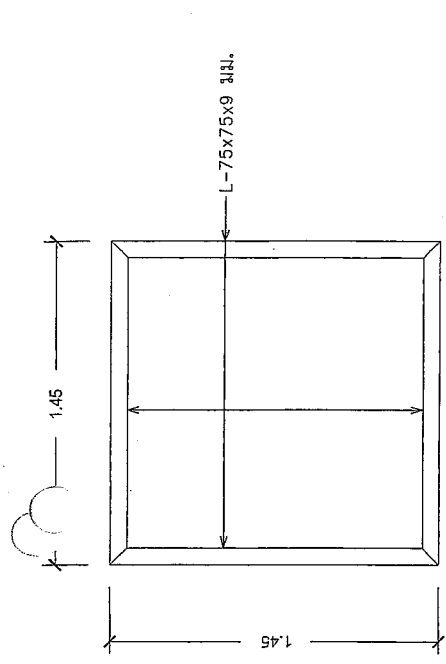

เหล็กกรอบหน้าต่างตะแกรงเหล็ก ขนาด 1.45 x 1.45 ม.

**กรอบหน้าต่าง**

มาตราส่วน 1:25

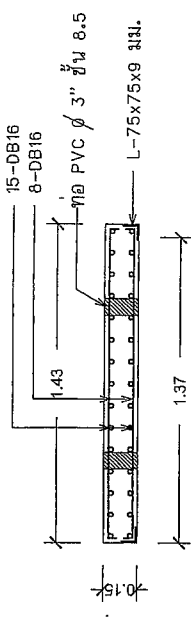

**รูปตัดหน้าต่าง ค.ส.ล.**

มาตราส่วน 1:20

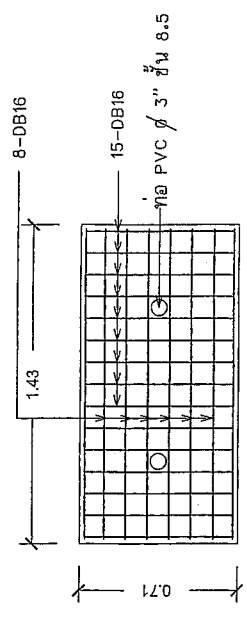

**แบบขยายเหล็กโครงสร้างหน้าต่าง ค.ส.ล.**

มาตราส่วน 1:20

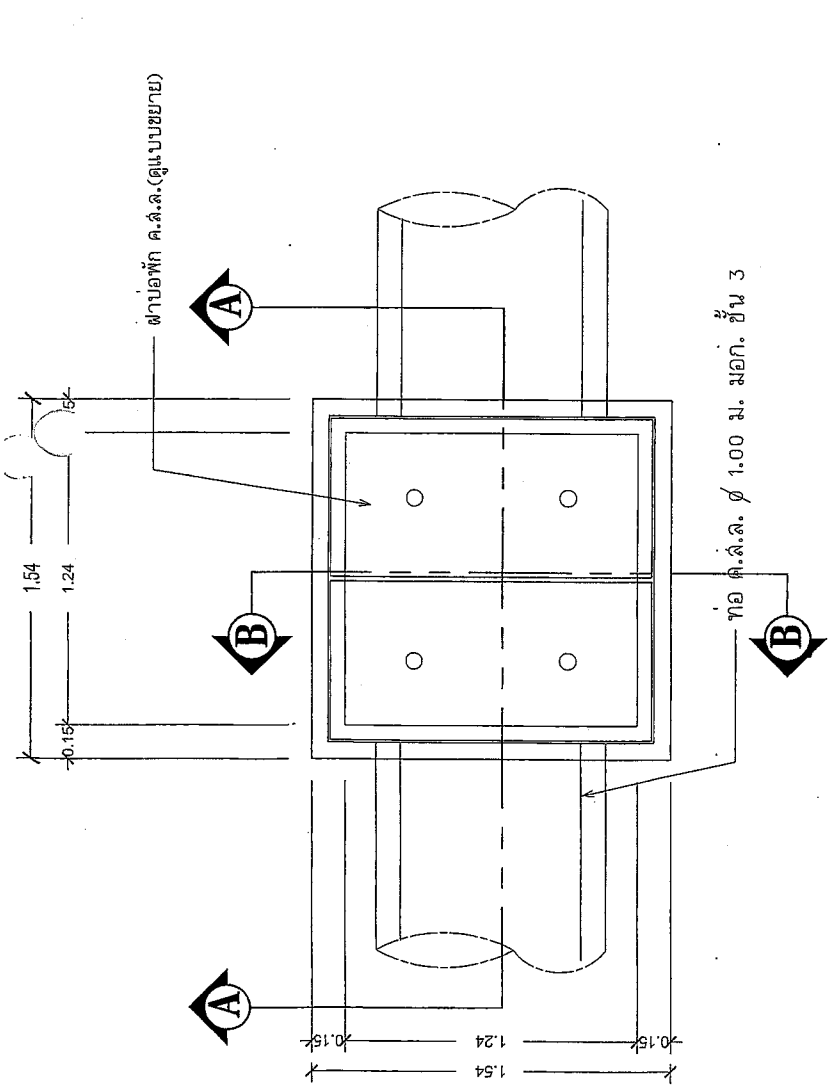

**แปลนขอบฟ้าเรขาคณิต MH.1**

มาตราส่วน 1:20

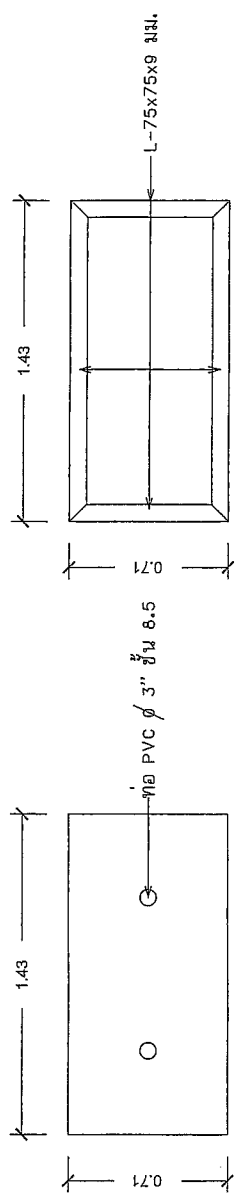

เหล็กกรอบหน้าต่าง ขนาด 0.71 x 1.43 ม.

**แบบขยายหน้าต่าง ค.ส.ล.**

มาตราส่วน 1:20





ประเทศไทย พ.ศ. 2565

โครงการ  
ปรับปรุงโครงสร้างและติดตั้งคอนกรีต  
บนถนนโบราณ-ภาคใต้ฝั่ง หมู่ที่ 1

สถานที่ตั้ง  
ม.ว.เจริญ ต.เมือง ร.บุรีรัมย์

วิศวกร  
ท.พ.ม.  
วิวัฒน์ วัฒนศิริ  
นายกช่างควบคุมงาน

เขียนแบบ  
นายสุวิทย์ บุรณศิริ  
ผู้อำนวยการเขียนแบบ

สถาปนิก  
นายสมชาย วัฒนศิริ  
สถาปนิก

ช่างเขียน  
นายสมชาย วัฒนศิริ

นายสมชาย วัฒนศิริ  
นายกช่างควบคุมงาน

นายสมชาย วัฒนศิริ  
นายกช่างควบคุมงาน

นายสมชาย วัฒนศิริ  
นายกช่างควบคุมงาน

นายสมชาย วัฒนศิริ  
นายกช่างควบคุมงาน

นายสมชาย วัฒนศิริ  
นายกช่างควบคุมงาน

นายสมชาย วัฒนศิริ  
นายกช่างควบคุมงาน

นายสมชาย วัฒนศิริ  
นายกช่างควบคุมงาน

นายสมชาย วัฒนศิริ  
นายกช่างควบคุมงาน

นายสมชาย วัฒนศิริ  
นายกช่างควบคุมงาน

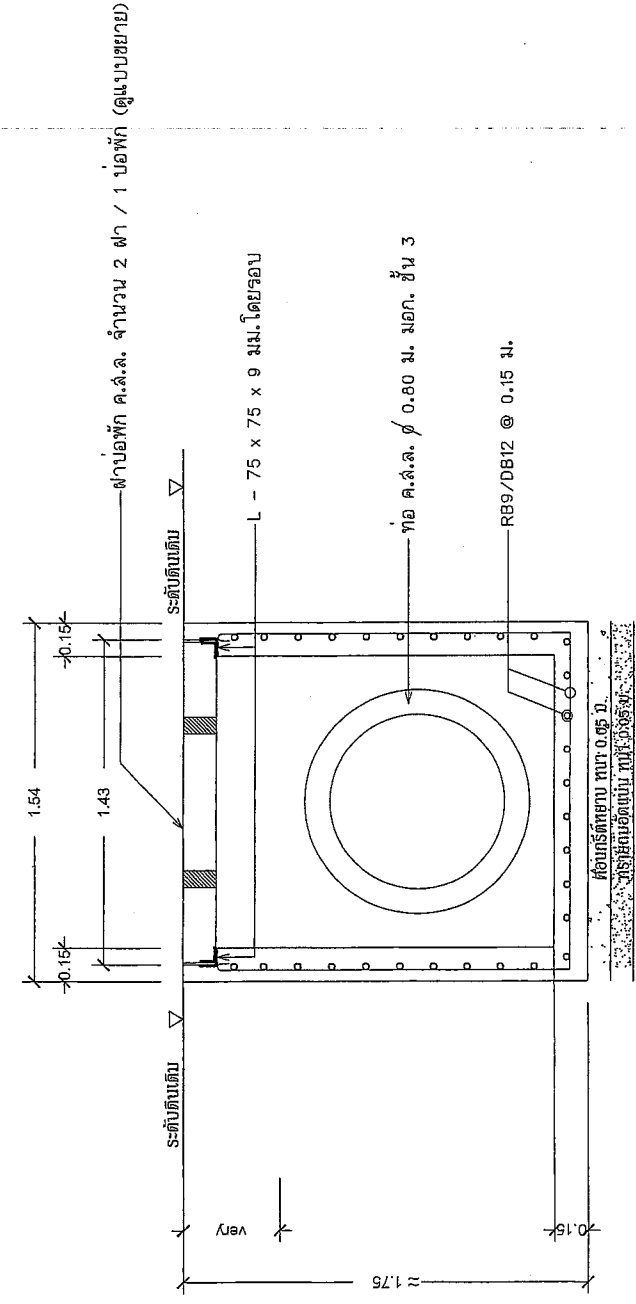
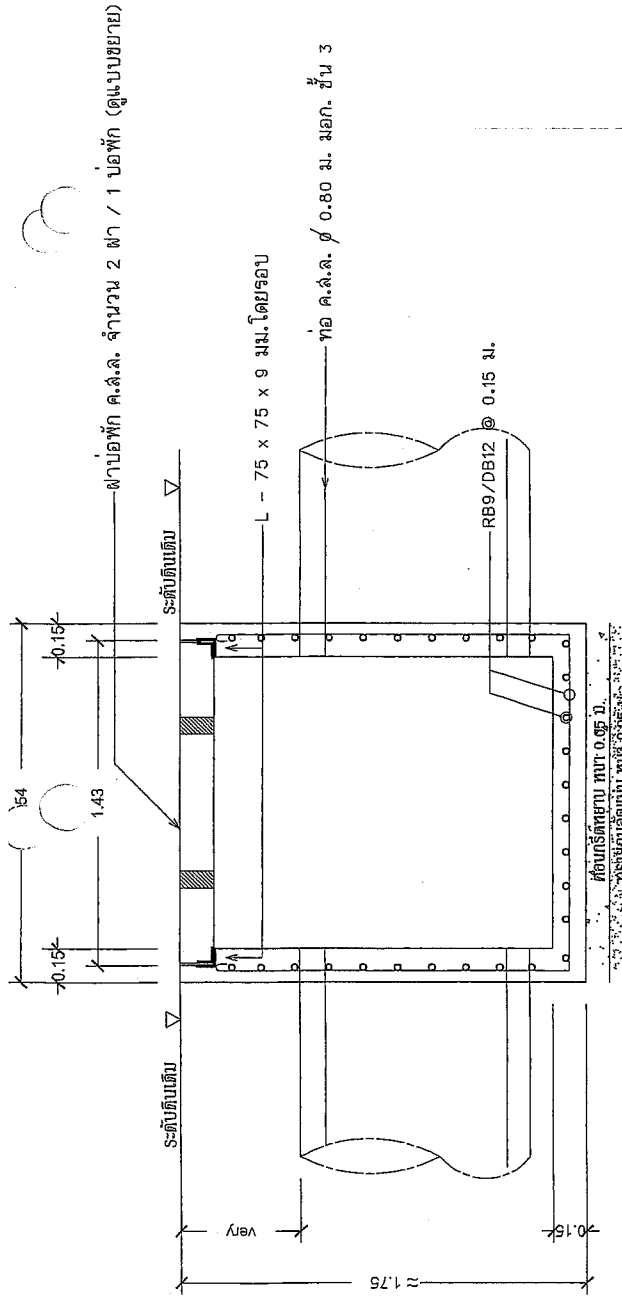

แบบแปลน  
รูปตัด 0-C  
รูปตัด H-H

ขนาดหน้า  
แบบแปลน 0.4x/2.5x5  
จำนวนแผ่น 12  
ขนาด 12  
วันที่ 10/10/2565

โครงการ : ปรับปรุงโครงสร้างและติดตั้งคอนกรีตบนถนนโบราณ-ภาคใต้ฝั่ง หมู่ที่ 1



มหาวิทยาลัยราชภัฏนครราชสีมา พ.ศ. 2565

โครงการ

เป็นโครงการวิจัยเชิงปฏิบัติการแบบมีส่วนร่วม  
ของมหาวิทยาลัยราชภัฏนครราชสีมา

สถานที่ศึกษา  
ม.1 วิทยาลัย อ.เมือง จ.บุรีรัมย์

ผู้วิจัย

วิมลทิพย์  
วิมลทิพย์ อธิปัตย์  
นายช่างสำรวจปฏิบัติงาน

เขียนแบบ

นายสุวิทย์ /ผู้สอน  
ผู้ช่วยงานช่างเขียนแบบ

ผู้ควบคุม

ไพรัช ธิยา

นายสุวิทย์ /ผู้สอน  
ผู้ช่วยงานช่างเขียนแบบ

ตรวจสอบ

นายสุวิทย์ /ผู้สอน  
ผู้ช่วยงานช่างเขียนแบบ

ผู้ควบคุม

นายสุวิทย์ /ผู้สอน  
ผู้ช่วยงานช่างเขียนแบบ

ผู้ควบคุม

นางวิมลทิพย์ อธิปัตย์  
บัณฑิตศึกษาศาสตร์

นางวิมลทิพย์ อธิปัตย์  
บัณฑิตศึกษาศาสตร์

นางวิมลทิพย์ อธิปัตย์  
บัณฑิตศึกษาศาสตร์

นางวิมลทิพย์ อธิปัตย์  
บัณฑิตศึกษาศาสตร์

นางวิมลทิพย์ อธิปัตย์  
บัณฑิตศึกษาศาสตร์

นางวิมลทิพย์ อธิปัตย์  
บัณฑิตศึกษาศาสตร์

นางวิมลทิพย์ อธิปัตย์  
บัณฑิตศึกษาศาสตร์

นางวิมลทิพย์ อธิปัตย์  
บัณฑิตศึกษาศาสตร์

นางวิมลทิพย์ อธิปัตย์  
บัณฑิตศึกษาศาสตร์

นางวิมลทิพย์ อธิปัตย์  
บัณฑิตศึกษาศาสตร์

เชื่อมรอยต่อภายในด้วยปูนซีเมนต์  
ผสมทรายขนาด กว้าง 0.10 ม. ทน 0.05 ม.

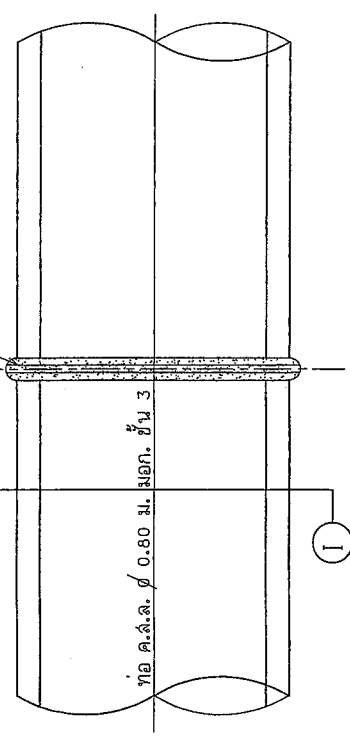

ขยายรอยเยื้องมต่อท่อ ค.ส.ล.ค.  
มาตราส่วน 1:25

เชื่อมรอยต่อภายในด้วยปูนซีเมนต์  
ผสมทรายขนาด กว้าง 0.10 ม. ทน 0.05 ม.

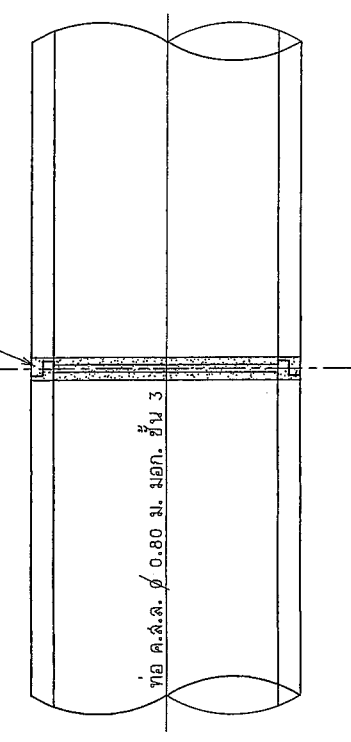

ขยายรอยเยื้องมต่อท่อ ค.ส.ล.ค.  
มาตราส่วน 1:25

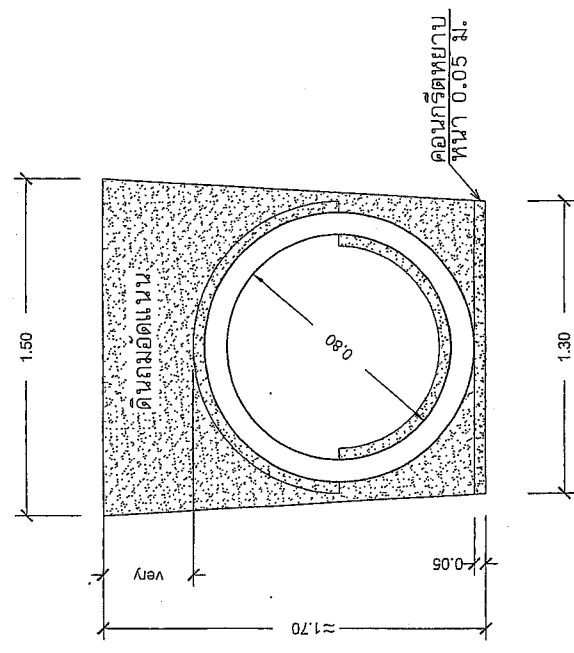

รูปตัด I ท่อระบายน้ำ ค.ส.ล.ค.  
มาตราส่วน 1:25

แบบป้ายประชาสัมพันธ์ (ชั่วคราว) ของเทศบาลตำบลรัชฎา

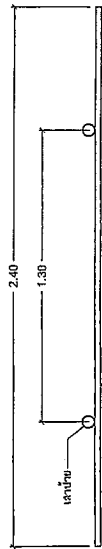

เหล็ก

แบบ

มาตราส่วน 1:25

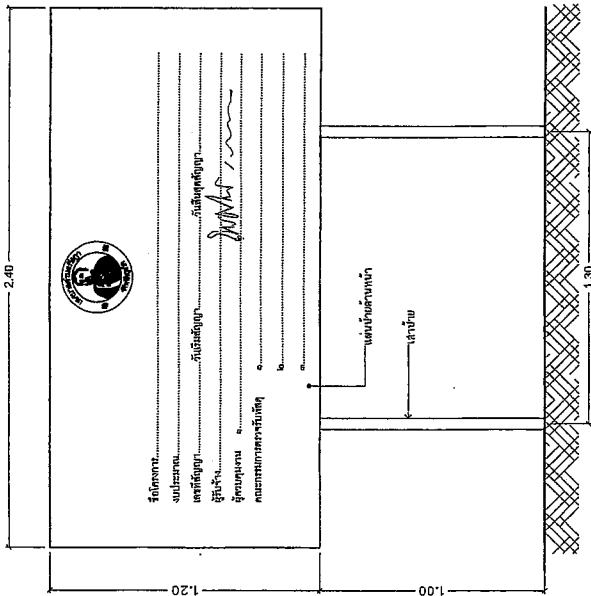

รูปถ่าย

มาตราส่วน 1:25

หมายเหตุ

1. ผู้รับจ้างจะต้องจัดทำป้ายประชาสัมพันธ์ชั่วคราว และติดตั้งบริเวณที่กำหนดไว้ให้สามารถมองเห็นได้ชัดเจน ตำแหน่งการติดตั้งป้ายกำหนดให้ภายหลัง
2. ถ้าป้ายชั่วคราว อาจหลีกเลี่ยงใช้ไม้เหล็ก หรือ ค.ส.ล. ได้ตามความเหมาะสมแต่ต้องให้ความมั่นคงแข็งแรงพอสมควร
3. ตัวแผ่นป้ายกำหนดให้ใช้สีเขียว พร้อมข้อความตัวอักษรสีขาว ขนาดตัวหนังสือกำหนดตามความเหมาะสม ข้อความตามแบบที่กำหนดให้

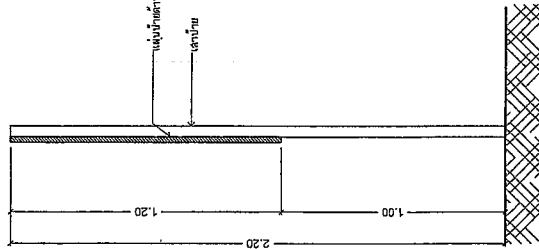

รูปถ่าย

มาตราส่วน 1:25



เทศบาลตำบลรัชฎา พ.ศ. 2565

โครงการ: ...

วันที่: ...

ผู้จัดทำ: ...

ผู้ตรวจสอบ: ...

ผู้รับจ้าง: ...

ผู้ควบคุม: ...

ผู้ดำเนินการ: ...

ผู้ประสานงาน: ...

ผู้ติดต่อ: ...

ผู้ดำเนินการ: ...

ผู้ดำเนินการ: ...

ผู้ดำเนินการ: ...

ผู้ดำเนินการ: ...

ผู้ดำเนินการ: ...

ผู้ดำเนินการ: ...

ผู้ดำเนินการ: ...

ผู้ดำเนินการ: ...

ผู้ดำเนินการ: ...

ผู้ดำเนินการ: ...

ผู้ดำเนินการ: ...

ผู้ดำเนินการ: ...

ผู้ดำเนินการ: ...

ผู้ดำเนินการ: ...

ผู้ดำเนินการ: ...

ผู้ดำเนินการ: ...

ผู้ดำเนินการ: ...

ผู้ดำเนินการ: ...

ผู้ดำเนินการ: ...

ผู้ดำเนินการ: ...

ผู้ดำเนินการ: ...

ผู้ดำเนินการ: ...

ผู้ดำเนินการ: ...

ผู้ดำเนินการ: ...

ผู้ดำเนินการ: ...

ผู้ดำเนินการ: ...

ผู้ดำเนินการ: ...

ผู้ดำเนินการ: ...

ผู้ดำเนินการ: ...

ผู้ดำเนินการ: ...

ผู้ดำเนินการ: ...

ผู้ดำเนินการ: ...



พระราชบัญญัติฯ พ.ร.บ. 2565

โครงการ... พ.ศ. 2565

ผู้จัดทำ... 1

วันที่... 2565

ชื่อ... วิชา...

ชื่อ... วิชา...

ชื่อ... วิชา...

ชื่อ... วิชา...

ชื่อ... วิชา...

ชื่อ... วิชา...

ชื่อ... วิชา...

ชื่อ... วิชา...

ชื่อ... วิชา...

ชื่อ... วิชา...

ชื่อ... วิชา...

ชื่อ... วิชา...

# แบบขยายประตู (ขยายโครงสร้าง) ของเทศบาลตำบลศรีษะภู

\*\*\* กรณีดำเนินการก่อสร้างแล้วเสร็จ \*\*\*  
- ติดตั้งไฟแล้วเสร็จภายในวันส่งมอบงาน งวดสุดท้าย  
หมายเหตุ  
สำหรับงานก่อสร้างที่เป็นกรงสร้างทาง คดองหรือลำนํ้า  
ให้ติดตั้งที่จุดเริ่มต้น 1 ชุด ให้ติดตั้งที่จุดสิ้นสุด 1 ชุด

เทศบาลตำบลศรีษะภู

โครงการก่อสร้าง...

สภ.ที่...

งบประมาณ... บาท งบประมาณปี ๒๕...

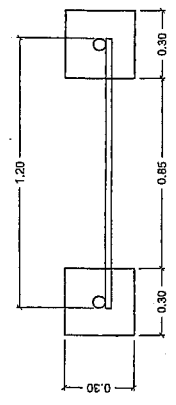

แปลน

มาตราส่วน 1:25

## แบบขยายป้าย

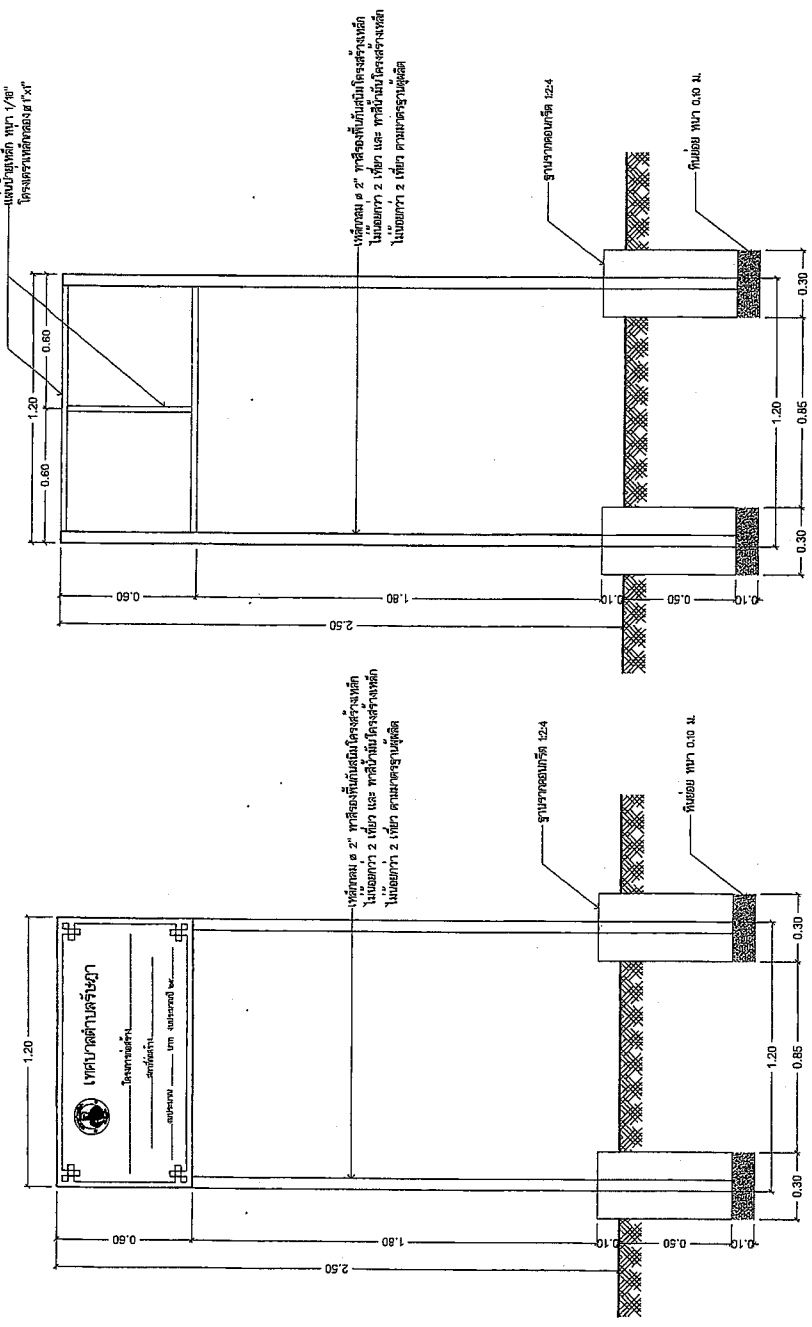

รูปด้านหน้า

มาตราส่วน 1:25

แบบขยายโครงสร้าง

มาตราส่วน 1:25

รูปด้านขวา

มาตราส่วน 1:25

แบบขยายโครงการ

มาตราส่วน 1:25

แบบสรุปราคากลางงานก่อสร้างทาง สะพาน และท่อเหลี่ยม

ชื่อโครงการ/งานก่อสร้าง : ประเภทราคาจ้างโครงการปรับปรุงผิวจราจรด้วยแอสฟัลต์ติกคอนกรีต ถนนเทพประทาน-หาดศิลาพันธ์ หมู่ที่ 1 ด้วยวิธีประกวดราคาอิเล็กทรอนิกส์ (e-bidding)

หน่วยงานเจ้าของโครงการ/งานก่อสร้าง : เทศบาลตำบลรัชฎา

ลำดับที่ ตามสัญญา	หน่วย	จำนวน	ค่าจ้างต้นทุนต่อหน่วย		ค่า	ราคาต่อหน่วย X FN	ราคากลาง
			(บาท)	(บาท)			
1	1. งานปรับปรุงผิวจราจรด้วยแอสฟัลต์ติกคอนกรีต (โดยวิธี Pavement in - Place Recycling) 1.1 งานรองพื้นทางและพื้นทาง (SUBBASE AND BASE COURSES) 1.1.1 งานพื้นทาง (BASE COURSES) 1.1.1.1 งานปรับปรุงชั้นทางเดิมในที่ ขุดลึกเฉลี่ย 0.15 ม. ( Pavement In Place Recycling) (ชั้นพื้นทางหินคลุก/กรวดโรม่) 1.2 งานผิวทาง (SURFACE COURSES) 1.2.1 งานไพรอมีโคตและแทคโคต (PRIME COAT & TACK COAT) 1.2.1.1 งานลาดแอสฟัลต์ไพรอมีโคต (PRIME COAT) (พื้นทางหินคลุก) 1.2.2 งานแอสฟัลต์คอนกรีต (ASPHALT CONCRETE)	2,840.00			Factor F		
2		2,840.00					

ลงชื่อ.....ผู้เสนอราคา

(.....)

ตำแหน่ง.....

ประทับตรา (ถ้ามี)

แบบสรุปราคากลางงานก่อสร้างทาง สะพาน และท่อเหลี่ยม

ชื่อโครงการ/งานก่อสร้าง : ประเภทราคาจ้างโครงการปรับปรุงผิวจราจรด้วยแอสฟัลต์ติกคอนกรีต ถนนเทพประทาน-หาดสีลาพันธ์ หมู่ที่ 1 ด้วยวิธีประกวดราคาอิเล็กทรอนิกส์ (e-bidding)

หน่วยงานเจ้าของโครงการ/งานก่อสร้าง : เทศบาลตำบลรัชฎา

3	1.2.2.1 งานชั้นผิวทางแอสฟัลต์ติกคอนกรีต หนา .... ซม. (ASPHALT CONCRETE WEARING COURSE) 2. งานติดตั้งจราจร 2.1 งานเบ็ดเตล็ด (MISCELLANEOUS) 2.1.1 งานติดตั้งจราจร (MARKINGS)	ตร.ม.	2,840.00			
4	2.1.1.1 THERMOPLASTIC PAINT ระดับ 1 (YELLOW & WHITE)	ตร.ม.	156.60			
5	3. งานท่อกลมคอนกรีตเสริมเหล็ก Ø 0.80 ม. ชั้น 3 3.1 งานโครงสร้าง (STRUCTURES) 3.1.1 งานท่อกลมคอนกรีตเสริมเหล็ก (R.C.PIPE CULVERTS) ขนาด Ø 0.80 ม.	ม.	8.00			
6	3.2 บ่อพัก ค.ส.ล. สำหรับท่อ ขนาด Ø 0.80 ม. พร้อมฝาบ่อพัก 3.3 งานดิน (EARTHWORK) 3.3.1 งานดินคันทาง (EMBANKMENT)	บ่อ	1.00			

ลงชื่อ.....ผู้เสนอราคา

(.....)

ตำแหน่ง.....

ประทับตรา (ถ้ามี)

แบบสรุปราคากลางงานก่อสร้างทาง สะพาน และท่อเหลี่ยม

ชื่อโครงการ/งานก่อสร้าง : ประกวดราคาจ้างโครงการปรับปรุงผิวจราจรด้วยแอสฟัลต์ติกคอนกรีต ถนนเทพประทาน-หาดศิลาพันธ์ หมู่ที่ 1 ด้วยวิธีประกวดราคาอิเล็กทรอนิกส์ (e-bidding)

หน่วยงานเจ้าของโครงการ/งานก่อสร้าง : เทศบาลตำบลชะอำ

7	3.3.1.1งานดินถมคันทาง (EARTH EMBANKMENT)	ลบ.ม.	12.83				
8	4. งานตัดดิน (EARTH EXCAVATION)	ลบ.ม.	1.00				
9	5. งานป้ายประชาสัมพันธ์ ของเทศบาลตำบลชะอำ	ชุด	1.00				
10	5.1 ป้ายประชาสัมพันธ์ (ชั่วคราว) 5.2 ป้ายประชาสัมพันธ์ (ป้ายโครงการ)	ชุด	1.00				
				<b>รวมค่างานต้นทุน</b>	-		
				<b>รวมราคากลาง</b>	-		

ลงชื่อ.....ผู้เสนอราคา  
(.....)

ตำแหน่ง.....

ประทับตรา (ถ้ามี)